

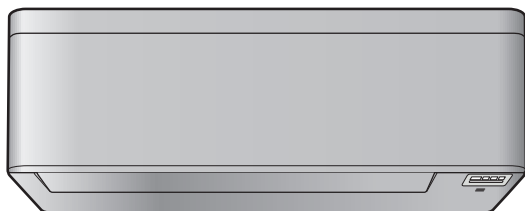

Asentajan viiteopas

Daikin-huoneilmastointilaite



FTXTA30C2V1BW
FTXTA30C2V1BB

Sisällysluettelo

1	Tietoja asiakirjasta	4
1.1	Tietoa tästä asiakirjasta	4
1.1.1	Varoitusten ja symbolien merkitys.....	5
2	Yleiset varoitimet	7
2.1	Asentajalle.....	7
2.1.1	Yleistä.....	7
2.1.2	Asennuspaikka	8
2.1.3	Kylmäaine – jos käytössä on R410A tai R32.....	11
2.1.4	Sähköinen	13
3	Asentajaa koskevat turvallisuusohjeet	16
4	Tietoja pakkauksesta	18
4.1	Sisäyksikkö.....	18
4.1.1	Sisäyksikön purkaminen pakkauksesta	18
4.1.2	Varusteiden poistaminen sisäyksiköstä	18
5	Tietoja yksiköstä	20
5.1	Järjestelmän sijoittelu.....	20
5.2	Toiminta-alue	20
5.3	Tietoja langattomasta LAN-verkosta	20
5.3.1	Langattoman LAN-verkon käyttämisessä huomioitavaa	21
5.3.2	Perusparametrit	21
5.3.3	Langattoman LAN-verkon asentaminen	21
6	Yksikön asennus	23
6.1	Asennuspaikan valmistelu	23
6.1.1	Sisäyksikön asennuspaikan vaatimukset	23
6.2	Yksikön avaaminen.....	24
6.2.1	Etupaneelin avaaminen.....	24
6.2.2	Etupaneelin irrottaminen.....	25
6.2.3	Huoltokannen avaaminen	26
6.2.4	Etusäleikön irrottaminen.....	26
6.2.5	Sähköjohtorasian kannen irrottaminen	27
6.3	Sisäyksikön kiinnitys.....	28
6.3.1	Asennuslevyn asentaminen.....	28
6.3.2	Reiän poraaminen seinään.....	29
6.3.3	Putkiaukon suojuksen irrottaminen.....	30
6.4	Tyhjennysputkiston liittäminen	30
6.4.1	Yleisiä ohjeita	30
6.4.2	Putkiston liittäminen oikealle puolelle, oikealle puolelle taakse tai oikealle puolelle alas.....	31
6.4.3	Putkiston liittäminen vasemmalle puolelle, vasemmalle puolelle taakse tai vasemmalle puolelle alas.....	32
6.4.4	Tarkistaminen vesivuotojen varalta	33
7	Putkiston asennus	34
7.1	Kylmäaineputkiston valmistelu.....	34
7.1.1	Kylmäaineputkiston vaatimukset	34
7.1.2	Jäähdytysputkiston eristys	35
7.2	Kylmäaineputkiston liittäminen.....	35
7.2.1	Tietoja kylmäaineputkiston liittämisestä	35
7.2.2	Kylmäaineputkiston liittämisessä huomioitavaa.....	35
7.2.3	Kylmäaineputkiston liittämisohjeita.....	36
7.2.4	Putken taivutusohjeet	37
7.2.5	Putken pään laipoitus.....	37
7.2.6	Kylmäaineputkiston liittäminen sisäyksikköön	38
7.2.7	Kylmäaineputkiston liitosten tarkistaminen vuotojen varalta kylmäaineen täytön jälkeen.....	38
8	Sähköasennus	40
8.1	Tietoja sähköjohtojen liittämisestä	40
8.1.1	Varoitimet sähköjohtoja kytkettäessä	40
8.1.2	Ohjeet sähköjohtojen kytkemiseen	41
8.1.3	Tavallisten johdotuskomponenttien tekniset tiedot	43
8.2	Sähköjohtojen liittäminen sisäyksikköön.....	43
8.3	Lisävarusteiden liittäminen (langallinen käyttöliittymä, keskuskäyttöliittymä jne.)	44
9	Sisäyksikön asennuksen viimeistely	46

9.1	Tyhjennysputkiston, kylmäaineputkiston ja yhteiskytkäkaapelin eristäminen	46
9.2	Putkien vieminen seinän reiän läpi.....	46
9.3	Yksikön kiinnittäminen asennuslevyyn	47
9.4	Yksikön sulkeminen.....	47
9.4.1	Etusäleikön asentaminen	47
9.4.2	Huoltokannen sulkeminen	47
9.4.3	Etupaneelin asentaminen	48
9.4.4	Etupaneelin sulkeminen	48
9.4.5	Ruuvien suojusten asentaminen	48
10	Määrittäminen	49
10.1	Sisäyksikön infrapunasignaalin vastaanottimen eri kanavan asettaminen	49
11	Käyttöönotto	51
11.1	Yleiskuvaus: Käyttöönotto	51
11.2	Tarkistuslista ennen käyttöönottoa.....	51
11.3	Koekäytön suorittaminen	52
11.3.1	Koekäytön suorittaminen langatonta kaukosäädintä käyttämällä.....	52
12	Luovutus käyttäjälle	53
13	Hävittäminen	54
14	Tekniset tiedot	55
14.1	Kytkenäkavaio	55
14.1.1	Yhdistetty kytkenäkaavion selitys	55
15	Sanasto	58

1 Tietoja asiakirjasta

1.1 Tietoa tästä asiakirjasta



VAROITUS

Varmista, että asennus, huolto, korjaus ja käytetyt materiaalit noudattavat Daikin-ohjeita (mukaan lukien kaikki asiakirjasarjassa mainitut asiakirjat) sekä sovellettavaa lainsäädäntöä ja että niitä suorittavat vain valtuutetut henkilöt. Euroopassa ja alueilla, joissa sovelletaan IEC-standardeja, sovellettava standardi on EN/IEC 60335-2-40.



TIETOJA

Varmista, että käyttäjällä on tulostetut asiakirjat, ja pyydä häntä säilyttämään ne tulevaa tarvetta varten.

Kohdeyleisö

Valtuutetut asentajat



TIETOJA

Tämä laite on tarkoitettu ammattilaisten ja koulutettujen käyttäjien käyttöön liikkeissä, kevyessä teollisuudessa ja maatiloilla, sekä maallikoiden käyttöön kaupallisissa toimissa ja kotitalouksissa.

Asiakirjasarja

Tämä asiakirja on osa asiakirjasarjaa. Asiakirjasarjaan kuuluvat:

▪ Yleiset varotoimet:

- Turvallisuusohjeita, jotka on luettava ennen asennusta
- Muoto: Paperi (sisäyksikön laatikossa)

▪ Sisäyksikön asennusopas:

- Asennusohjeet
- Muoto: Paperi (sisäyksikön laatikossa)

▪ Asentajan viiteopas:

- Asennuksen valmistelu, hyvät menettelytavat, viitetiedot...
- Muoto: Digitaaliset tiedostot osoitteessa <https://www.daikin.eu>. Hae yksikkösi malli hakutoiminnolla 🔍.

Toimitetun dokumentaation uusien versio julkaistaan alueellisella Daikin-sivustolla ja on saatavilla jälleenmyyjältä.

Skannaa alla oleva QR-koodi, kun haluat saada koko asiakirjasarjan ja lisätietoja tuotteestasi Daikin-sivustolla.



Alkuperäiset ohjeet on kirjoitettu englanniksi. Kaikki muut kielet ovat alkuperäisten ohjeiden käännöksiä.



Tekniset rakennetiedot



- Uusimpien teknisten tietojen **osajoukko** on saatavana alueelliselta Daikin-sivustolta (julkisesti saatavilla).
- Uusimpien teknisten tietojen **koko sarja** on saatavana kohteesta Daikin Business Portal (todentaminen vaaditaan).

1.1.1 Varoitusten ja symbolien merkitys



	VAARA Tarkoittaa tilannetta, joka johtaa kuolemaan tai vakavaan loukkaantumiseen.
	VAARA: SÄHKÖISKUN VAARA Tarkoittaa tilannetta, joka voi johtaa sähköiskuun.
	VAARA: PALOVAMMOJEN VAARA Tarkoittaa tilannetta, joka voi johtaa palovammaan tai paleltumaan äärimmäisen kuumien tai kylmien lämpötilojen vuoksi.
	VAARA: RÄJÄHDYSVAARA Tarkoittaa tilannetta, joka voi johtaa räjähdykseen.
	VAROITUS Tarkoittaa tilannetta, joka voi johtaa kuolemaan tai vakavaan loukkaantumiseen.
	VAROITUS: TULENARKAA MATERIAALIA
	A2L VAROITUS: LIEVÄSTI TULENARKAA MATERIAALIA Yksikön sisällä oleva kylmäaine on lievästi tulenarkaa.
	HUOMAUTUS Tarkoittaa tilannetta, joka voi johtaa lievään tai keskivaikeaan loukkaantumiseen.
	HUOMIO Tarkoittaa tilannetta, josta voi seurata laitteisto- ja omaisuusvahinkoja.
	TIETOJA Tarkoittaa hyödyllisiä vinkkejä tai lisätietoja.

Yksikössä käytetyt symbolit:

Symboli	Selitys
	Lue asennus- ja käyttöohje sekä johdotusohjeet ennen asennusta.
	Lue huolto-opas ennen kunnossapito- ja huoltotoimenpiteiden suorittamista.

Symboli	Selitys
	Lisätietoja on asentajan ja käyttäjän viiteoppaassa.
	Yksikkö sisältää pyöriviä osia. Ole varovainen huoltaessasi tai tarkastaessasi yksikköä.

Asiakirjoissa käytetyt symbolit:

Symboli	Selitys
	Ilmaisee kuvan otsikkoa tai viittausta siihen. Esimerkki: "🖼️ 1–3 Kuva otsikko" tarkoittaa "Kuva 3 luvussa 1".
	Ilmaisee taulukon otsikkoa tai viittausta siihen. Esimerkki: "📊 1–3 Taulukko otsikko" tarkoittaa "Kuva 3 luvussa 1".

2 Yleiset varotoimet

2.1 Asentajalle

2.1.1 Yleistä

Jos ET ole varma kuinka laite asennetaan tai kuinka sitä käytetään, ota yhteyttä jälleenmyyjääsi.



VAARA: PALOVAMMOJEN VAARA

- ÄLÄ koske kylmäaineputkistoon, vesiputkiin tai laitteen sisäosiin käytön aikana tai heti käytön jälkeen. Ne voivat olla liian kuumia tai liian kylmiä. Anna niiden palautua normaaliin lämpötilaan. Jos sinun on PAKKO koskea niihin, pidä suojakäsineitä.
- ÄLÄ kosketa vahingossa vuotavaa kylmäainetta.



VAROITUS

Varusteiden tai lisälaitteiden vääränlainen asentaminen tai liittäminen saattaa aiheuttaa sähköiskun, oikosulun, vuotoja, tulipalon tai muuta vahinkoa laitteelle. Käytä VAIN varusteita, lisävarusteita ja varaosia, jotka Daikin on valmistanut tai hyväksynyt, ellei toisin mainita.



VAROITUS

Varmista, että asennus, testaus ja käytetyt materiaalit täyttävät sovellettavat määräykset (Daikin-asiakirjan ohjeiden vaatimusten lisäksi).



VAROITUS

Revi rikki ja heitä pois muoviset pakkaus pussit, jotta etenkin lapset EIVÄT pääse leikkimään niillä. **Mahdollinen seuraus:** tukehtuminen.



VAROITUS

Huolehdi siitä, että pieneläimet eivät voi käyttää yksikköä suojapaikkanaan. Sähköisiä koskettavat pieneläimet voivat aiheuttaa toimintahäiriöitä, savua tai tulipalon.



HUOMAUTUS

Käytä riittävää henkilökohtaista suojavarustusta (suojakäsineet, turvasit jne.) kun asennat, suoritat kunnossapitoa tai huollat järjestelmää.



HUOMAUTUS

ÄLÄ kosketa tuloilmakanavaa tai laitteen alumiiniripoja.



HUOMAUTUS

- ÄLÄ aseta mitään esineitä tai laitteita yksikön päälle.
- ÄLÄ kiipeä yksikön päälle tai istu tai seiso sen päällä.

Sovellettavien lakisääteisten määräysten perusteella voi olla tarpeen pitää tuotteelle huoltokirjaa, johon merkitään ainakin: huoltotiedot, korjaukset, testien tulokset, valmiustilajaksot...

Vähintään seuraavat tiedot TÄYTYY merkitä tuotteen helposti luettavissa olevaan paikkaan:

- Ohjeet järjestelmän sammuttamiseksi hätätilanteessa
 - Palolaitoksen, poliisin ja sairaalan yhteystiedot
 - Huoltopalvelun nimi, osoite ja puhelinnumero virka-aikana sekä päivitysnumero
- Euroopassa EN378-standardissa on tarvittavat ohjeet huoltokirjaa varten.

2.1.2 Asennuspaikka

- Varmista, että yksikön ympärillä on riittävästi tilaa huoltoon ja ilman kiertokulkua varten.
- Varmista, että asennuspaikka kestää yksikön painon ja värinän.
- Varmista, että alue on hyvin tuuletettu. ÄLÄ tuki tuuletusaukkoja.
- Varmista, että yksikkö on vaakatasossa.

ÄLÄ asenna yksikköä seuraavanlaisiin paikkoihin:

- Räjähdysalttiin ympäristöön.
- Paikkaan, jossa on sähkömagneettisia aaltoja säteileviä laitteita. Sähkömagneettiset aallot voivat häiritä ohjausjärjestelmää ja aiheuttaa laitteiston toimintahäiriöitä.
- Paikkaan, jossa saattaa aiheutua tulipalo siellä esiintyvien palavien kaasujen (esim. tinneri tai bensiini), hiilikuidun tai syttyvän aineen vuodon takia.
- Paikkaan, jossa muodostuu syövyttäviä kaasuja (esimerkiksi rikkihappoa). Kupariputkien tai juotettujen osien korrosio saattaa aiheuttaa kylmäaineen vuotamisen.
- Kylpyhuoneet.

Ohjeita R32-kylmäainetta käyttäviä laitteita varten



A2L

VAROITUS: LIEVÄSTI TULENARKAA MATERIAALIA

Yksikön sisällä oleva kylmäaine on lievästi tulenarkaa.



VAROITUS

- ÄLÄ puhkaise tai polta kylmäainekierron osia.
- ÄLÄ käytä muita kuin valmistajan suosittelemia puhdistusaineita tai yritä nopeuttaa sulatusprosessia muilla kuin valmistajan suosittelemilla toimenpiteillä.
- Huomaa, että järjestelmässä oleva kylmäaine on hajutonta.



VAROITUS

Laitetta täytyy säilyttää niin, että vältetään mekaaniset vauriot, hyvällä ilmanvaihdolla varustetussa huoneessa, jossa ei ole jatkuvasti toimivia syttymislähteitä (esimerkiksi avotuli, toiminnassa oleva kaasutoimiva laite tai toiminnassa oleva sähkölämmitin), ja huoneen koon tulee olla alla olevan määrittelyn mukainen.

**VAROITUS**

Varmista, että asennus, huolto, kunnossapito ja korjaus noudattavat Daikin-ohjeita ja sovellettavaa lainsäädäntöä (esimerkiksi kansallisia kaasumääräyksiä) ja että niitä suorittavat VAIN valtuutetut henkilöt.

**VAROITUS**

Jos yksi tai useampi huone on yhdistetty yksikköön kanavajärjestelmää käyttämällä, varmista, että:

- toimivia syttymislähteitä ei ole (esimerkki: avotuli, toiminnassa oleva kaasutoiminen laite tai toiminnassa oleva sähkölämmitin), mikäli lattiapinta-ala on pienempi kuin minimilattiapinta-ala A (m²).
- kanaviin ei ole asennettu lisälaitteita, jotka voivat olla mahdollisia syttymislähteitä (esimerkki: kuumat pinnat, joiden lämpötila ylittää 700°C, ja sähkökytkentälaite);
- kanavissa käytetään vain valmistajan hyväksymiä lisälaitteita;
- ilman tulo- ja poistoaukko on liitetty suoraan samaan huoneeseen kanavalla. Älä käytä tiloja, kuten riippuvaa sisäkattoa, ilman tulo- tai poistoaukon kanavana.

**VAROITUS**

- Ryhdy varotoimiin kylmäaineputkiston liiallisen tärinän tai painevaihtelun estämiseksi.
- Suojaa suojalaitteet, putket ja kiinnikkeet mahdollisimman hyvin haitallisilta ympäristövaikutuksilta.
- Jätä tilaa pitkien putkistojen laajentumista ja supistumista varten.
- Suunnittele ja asenna jäähdytysjärjestelmien putket niin, että minimoidaan järjestelmää vaurioittavan hydraulisen iskun todennäköisyys.
- Kiinnitä sisälaitteisto ja -putket tukevasti ja suojaa ne, jotta vältetään laitteiston tai putkien puhkaiseminen vahingossa, kun esim. siirretään huonekaluja tai suoritetaan saneeraustöitä.

**HUOMAUTUS**

ÄLÄ käytä mahdollisia sytytyslähteitä kylmäainevuotojen etsimiseen tai tunnistamiseen.

**HUOMIO**

- Älä käytä uudelleen aiemmin käytettyjä liitoksia ja kuparitiivisteitä.
- Asennuksen aikana kylmäainejärjestelmän osien väliin tehtyihin liitoksiin tulee päästä käsiksi huoltotarkoituksia varten.

Asennustilavaatimukset**VAROITUS**

Jos laitteet sisältävät R32-kylmäainetta, huoneen, johon laitteet asennetaan ja jossa niitä käytetään ja säilytetään, pinta-alan täytyy olla suurempi kuin minimilattiapinta-ala, joka on määritetty alla olevassa taulukossa A (m²). Laitteet, joita tämä koskee:

- sisäyksiköt, joissa **ei ole** kylmäaineen vuotoanturia; jos sisäyksikössä **on** kylmäaineen vuotoanturi, katso tietoja asennusoppaasta
- ulkoyksiköt, jotka asennetaan tai joita säilytetään sisällä (esim. talvipuutarha, autotalli, tekninen tila)

**HUOMIO**

- Putkisto täytyy kiinnittää tukevasti ja suojata fyysisiltä vaurioilta.
- Putkiston asennus täytyy pitää minimissään.

Minimilattiapinta-alan määrittäminen

- Määritä järjestelmän kylmäaineen kokonaismäärä (= tehtaalla lisätty kylmäaine ① + ② lisätyn kylmäaineen määrä).

Contains fluorinated greenhouse gases

R32
GWP: xxx

① = kg

② = kg

① + ② = kg

$\frac{\text{GWP} \times \text{kg}}{1000} = \text{tCO}_2\text{eq}$

- Määritä, mitä kaaviota tai taulukkoa käytetään.

- Sisäyksiköt: Onko yksikkö kiinnitetty kattoon vai seinään vai seisooko se lattialla?
- Sisälle asennettujen tai siellä säilytettävien ulkoyksiköiden kohdalla tämä riippuu asennuskorkeudesta:

Jos asennuskorkeus on...	Käytä seuraavaa kaaviota tai taulukkoa...
<1,8 m	Lattialla seisovat yksiköt
1,8≤x<2,2 m	Seinään kiinnitettävät yksiköt
≥2,2 m	Kattoon kiinnitettävät yksiköt

- Määritä minimilattiapinta-alan käyttämällä kaaviota tai taulukkoa.

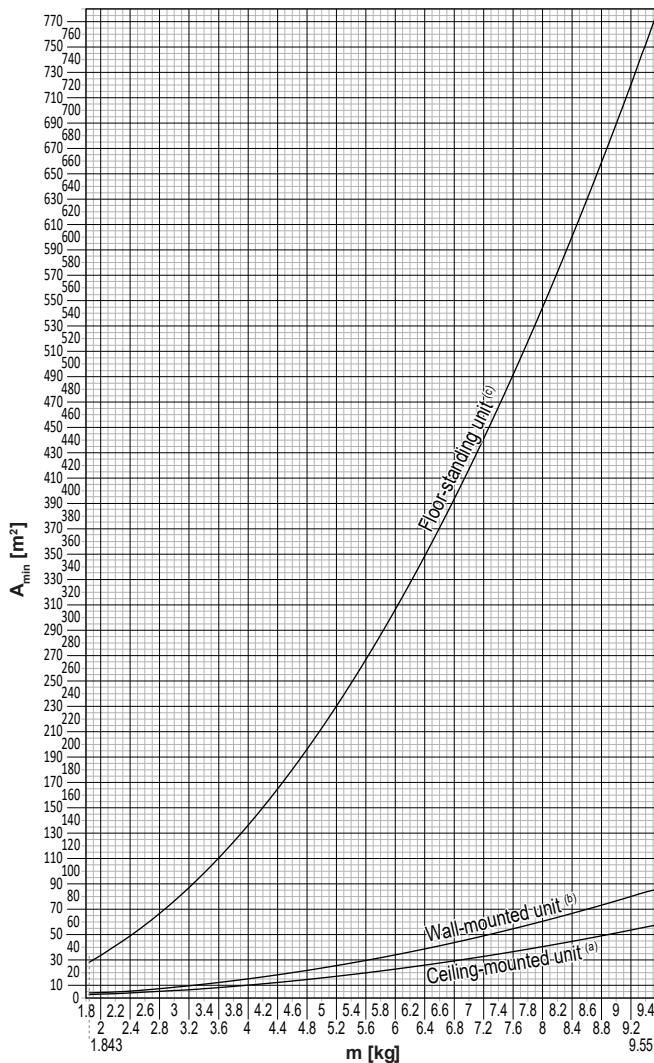

Ceiling-mounted unit ^(a)		Wall-mounted unit ^(b)		Floor-standing unit ^(c)	
m (kg)	A _{min} (m ²)	m (kg)	A _{min} (m ²)	m (kg)	A _{min} (m ²)
≤1.842	—	≤1.842	—	≤1.842	—
1.843	3.64	1.843	4.45	1.843	28.9
2.0	3.95	2.0	4.83	2.0	34.0
2.2	4.34	2.2	5.31	2.2	41.2
2.4	4.74	2.4	5.79	2.4	49.0
2.6	5.13	2.6	6.39	2.6	57.5
2.8	5.53	2.8	7.41	2.8	66.7
3.0	5.92	3.0	8.51	3.0	76.6
3.2	6.48	3.2	9.68	3.2	87.2
3.4	7.32	3.4	10.9	3.4	98.4
3.6	8.20	3.6	12.3	3.6	110
3.8	9.14	3.8	13.7	3.8	123
4.0	10.1	4.0	15.1	4.0	136
4.2	11.2	4.2	16.7	4.2	150
4.4	12.3	4.4	18.3	4.4	165
4.6	13.4	4.6	20.0	4.6	180
4.8	14.6	4.8	21.8	4.8	196
5.0	15.8	5.0	23.6	5.0	213
5.2	17.1	5.2	25.6	5.2	230
5.4	18.5	5.4	27.6	5.4	248
5.6	19.9	5.6	29.7	5.6	267
5.8	21.3	5.8	31.8	5.8	286
6.0	22.8	6.0	34.0	6.0	306
6.2	24.3	6.2	36.4	6.2	327
6.4	25.9	6.4	38.7	6.4	349
6.6	27.6	6.6	41.2	6.6	371
6.8	29.3	6.8	43.7	6.8	394
7.0	31.0	7.0	46.3	7.0	417
7.2	32.8	7.2	49.0	7.2	441
7.4	34.7	7.4	51.8	7.4	466
7.6	36.6	7.6	54.6	7.6	492
7.8	38.5	7.8	57.5	7.8	518
8	40.5	8	60.5	8	545
8.2	42.6	8.2	63.6	8.2	572
8.4	44.7	8.4	66.7	8.4	601
8.6	46.8	8.6	69.9	8.6	629
8.8	49.0	8.8	73.2	8.8	659
9	51.3	9	76.6	9	689
9.2	53.6	9.2	80.0	9.2	720
9.4	55.9	9.4	83.6	9.4	752
9.55	57.7	9.55	86.2	9.55	776

- m** Järjestelmän kylmäaineen kokonaismäärä
A_{min} Minimilattiapinta-ala
(a) Ceiling-mounted unit (= kattoon kiinnitettävä yksikkö)
(b) Wall-mounted unit (= seinään kiinnitettävä yksikkö)
(c) Floor-standing unit (= lattialla seisova yksikkö)

2.1.3 Kylmäaine – jos käytössä on R410A tai R32

Jos sovellettavissa. Katso sovelluksen käyttöoppaasta tai asentajan viiteoppaasta lisätietoja.



VAARA: RÄJÄHDYSVAARA

Poispumppaus – Kylmäainevuoto. Jos haluat pumpata kylmäaineen pois järjestelmästä, ja kylmäainepiirissä on vuoto:

- ÄLÄ käytä yksikön automaattista poispumppaustoimintoa, jolla kaiken kylmäaineen voi kerätä järjestelmästä ulkoyksikköön. **Mahdollinen seuraus:** Kompessorin itsesyttyminen ja räjähdys, mikäli ilmaa pääsee käynnissä olevaan kompressoriin.
- Käytä erillistä talteenottojärjestelmää, jotta yksikön kompressorin EI tarvitse olla käynnissä.



VAROITUS

ÄLÄ KOSKAAN paineista tuotetta koekäytön aikana korkeammalla paineella kuin (yksikön nimikilven mukainen) suurin sallittu paine.



VAROITUS

Huolehdi riittävästä varoimista kylmäainevuodon varalta. Jos kylmäainekaasua pääsee vuotamaan, tuuleta alue välittömästi. Mahdollisia vaaroja:

- Kylmäaineen liiallinen pitoisuus suljetussa huoneessa voi aiheuttaa hapenpuutetta.
- Jos kylmäainekaasua pääsee kosketuksiin tulen kanssa, saattaa muodostua myrkyllistä kaasua.



VAROITUS

Ota kylmäaine AINA talteen. ÄLÄ vapauta sitä suoraan ympäristöön. Tyhjennä järjestelmä tyhjiöpumpulla.



VAROITUS

Varmista, että järjestelmässä ei ole happea. Kylmäainetta voi lisätä VASTA vuototestin ja tyhjiökuivauksen suorittamisen jälkeen.

Mahdollinen seuraus: Kompessorin itsesytyminen ja räjähdys, mikäli happea pääsee käynnissä olevaan kompressoriin.



HUOMIO

- Jotta kompressori ei rikkoutuisi, ÄLÄ lisää kylmäainetta enempää kuin määritetty määrä.
- Kun kylmäainejärjestelmä avataan, kylmäainetta TÄYTYY käsitellä lakisääteisten määräysten mukaisesti.



HUOMIO

Varmista, että kylmäaineputkiston asennus täyttää sovellettavat määräykset. Euroopassa sovellettava standardi on EN378.



HUOMIO



Varmista, että kenttäputkisto ja liitännät EIVÄT ole rasituksen alaisia.



HUOMIO

Kun kaikki putket on kytketty, varmista, että kaasuvuotoja ei ole. Suorita kaasuvuotokoe tyypin avulla.

- Jos lisäys on tarpeen, katso tietoja yksikön nimikilvestä tai kylmäaineen lisäystarrasta. Siinä ilmoitetaan kylmäaineen tyyppi ja tarvittava määrä.
- Olipa yksikkö on täytetty tehtaalla kylmäaineella tai ei, molemmissa tapauksissa kylmäainetta täytyy ehkä lisätä järjestelmän putkien kokojen ja pituuksien mukaan.
- Käytä VAIN järjestelmässä käytetyille kylmäainetyypille tarkoitettuja työkaluja, jotta taataan oikea puristusvastus ja jotta epäpuhtauksien pääseminen järjestelmään estetään.
- Täytä nestekylmäaine seuraavasti:

Jos	Silloin
Jos käytössä on nousuputki (jos sylinterissä on merkintä "Liquid filling siphon attached")	Täytä sylinteri pystyasennossa. 
Jos käytössä EI ole nousuputkea	Täytä sylinteri ylösalaisin. 

- Avaa kylmäainesylinteri hitaasti.
- Täytä kylmäaine nestemuodossa. Sen lisääminen kaasuna voi estää normaalin toiminnan.



HUOMAUTUS

Kun kylmäaineen lisääminen on valmis tai keskeytetään, sulje kylmäainesäiliön venttiili heti. Jos venttiiliä EI suljeta heti, jäljellä oleva paine voi täyttää lisää kylmäainetta. **Mahdollinen seuraus:** Virheellinen kylmäaineen määrä.

2.1.4 Sähköinen



VAARA: SÄHKÖISKUN VAARA

- KATKAISE kaikki virransyötöt ennen kytkinrasian kannen irrottamista, sähköjohtojen kytkemistä tai sähköosien koskettamista.
- Irrota virransyöttö vähintään 10 minuutiksi ja mittaa jännite päävirtapiirin kondensaattoreiden liittimistä tai sähköosista ennen huoltoa. Mitatun jännitteen ON oltava alle 50 V DC ennen kuin voit koskea sähköosiin. Katso liittimien sijainnit johdotuskaaviosta.
- ÄLÄ koske sähköosiin märillä käsillä.
- ÄLÄ jätä yksikköä valvomatta, kun huoltokansi on irrotettu.



VAROITUS

Jos pääkytkintä tai muuta erotuslaitetta EI ole asennettu tehtaalla, sellainen TÄYTYY asentaa kiinteään johdotukseen niin, että se irrottaa kaikki navat ylijänniteluokan III ehtojen mukaisesti.



VAROITUS

- Käytä VAIN kuparijohtimia.
- Varmista, että kenttäjohdotus täyttää sovellettavat määräykset.
- Kenttäjohdotus TÄYTYY toteuttaa tuotteen mukana toimitetun kytkentäkaavion mukaisesti.
- ÄLÄ KOSKAAN purista niputettuja kaapeleita ja varmista, että ne EIVÄT pääse koskettamaan putkia ja teräviä reunoja. Varmista, että liittimiin ei kohdistu ulkoista painetta.
- Asenna maajohto asianmukaisesti. ÄLÄ maadoita yksikköä vesijohtoon, ylijännitesuojaan tai puhelimen maahan. Epätäydellinen maadoitus voi aiheuttaa sähköiskun.
- Yksikön käyttö edellyttää erillistä, sille varattua virtalähdettä. ÄLÄ KOSKAAN käytä toisen laitteen kanssa jaettua virransyöttöä.
- Muista asentaa kaikki tarvittavat sulakkeet tai katkaisijat.
- Muista asentaa maavuotosuoja. Jos näin ei tehdä, seurauksena voi olla sähköisku tai tulipalo.
- Kun asennat maavuotosuojaa, varmista, että se on yhteensopiva invertterin kanssa (sietää korkeataajuisia sähköisiä häiriöitä), jotta maavuotosuoja ei aukeaisi tarpeettomasti.



VAROITUS

- Kun sähkötyöt on tehty, tarkista, että jokainen kytkinrasiassa oleva sähköosa ja liitin on liitetty kunnolla.
- Varmista, että kaikki kannet ovat kiinni ennen kuin käynnistät yksikön.



HUOMAUTUS

- Virransyöttöä kytkettäessä: kytke maakaapeli ensin ennen virroitettujen liitäntöjen tekemistä.
- Virransyöttöä irrotettaessa: kytke ensin irti virroitettut kaapelit ennen maadoitusliitäntän irrottamista.
- Johtimien pituuden virransyötön vedonpoiston ja riviliittimen välissä TÄYTYY olla sellainen, että virroitettut johtimet kiristyvät ennen maadoitusjohdinta siinä tapauksessa, että virransyöttöjohto irtoaa vedonpoistosta.



HUOMIO

Virtajohtojen kiinnittämiseen liittyvät varotoimet:



- ÄLÄ kytke eri paksuisia johtoja virtariviliittimeen (löysät sähköjohdot voivat aiheuttaa liiallista kuumenemista).
- Kun saman paksuisia johtoja kytketään, tee se yllä olevan kuvan mukaisesti.
- Käytä johdotukseen siihen tarkoitettua virtajohtoa, kiinnitä johdot lujasti ja tue ne sitten niin, ettei liitinlevyyn kohdistu ulkoista painetta.
- Käytä liitinruuvien kiristämiseen sopivaa ruuvimeisseliä. Pienipäinen ruuvimeisseli vahingoittaa päätä ja tekee kiristykseen mahdottomaksi.
- Liitinruuvien liikakiristys voi rikkoa ne.

Asenna virtajohtot vähintään 1 metrin päähän televisioista ja radioista häiriöiden estämiseksi. Radioaalloista riippuen 1 metrin etäisyys EI välttämättä riitä.

**HUOMIO**

Pätee VAIN silloin, kun virransyöttö on kolmivaiheinen ja kompressorissa on PÄÄLLE/POIS-käynnistystapa.

Jos vastavaihe on mahdollinen hetkellisen virtakatkoksen jälkeen, ja virta menee PÄÄLLE ja POIS tuotteen ollessa käynnissä, kiinnitä vastavaihesuojavirtapiiri paikallisesti. Tuotteen käyttö vastavaiheessa voi rikkoa kompressorin ja muita osia.

3 Asentajaa koskevat turvallisuusohjeet

Noudata aina seuraavia turvallisuusohjeita ja -määräyksiä.

Yksikön asennus (katso "6 Yksikön asennus" [▶ 23])



VAROITUS

Asennus on annettava ammattilaisen tehtäväksi. Materiaalivalintojen ja asennuksen on noudatettava soveltuva lainsäädäntöä. Euroopassa sovellettava standardi on EN378.



VAROITUS

Laitetta täytyy säilyttää niin, että vältetään mekaaniset vauriot, hyvällä ilmanvaihdon varustetussa huoneessa, jossa ei ole jatkuvasti toimivia syttymislähteitä (esim. avotuli, toiminnassa oleva kaasutoiminen laite tai toiminnassa oleva sähkölämmitin). Huoneen koon tulee olla yleisissä varotoimissa määritetyn mukainen.



HUOMAUTUS

Jos seinässä on metallirunko tai -levy, käytä seinään upotettua putkea ja suojusta läpivientireiässä kuumentumisen, sähköiskun tai tulipalon ehkäisemiseksi.

Putkiston asennus (katso "7 Putkiston asennus" [▶ 34])



A2L

VAROITUS: LIEVÄSTI TULENARKAA MATERIAALIA

Yksikön sisällä oleva kylmäaine on lievästi tulenarkaa.



HUOMAUTUS

Putkistot ja jaetun järjestelmän liitokset on tehtävä pysyvillä liitoksilla tiloissa, joissa oleskelee ihmisiä, lukuun ottamatta liitoksia, joilla putkisto liitetään suoraan sisäyksiköihin.



VAARA: PALOVAMMOJEN VAARA



HUOMAUTUS

- Puutteellisesti tehty laipoitus saattaa aiheuttaa kylmäaine kaasun vuotoja.
- ÄLÄ käytä laippoja uudelleen. Käytä uusia laippoja estämään kylmäaine kaasun vuoto.
- Käytä yksikön mukana toimitettuja laippamuttereitä. Muiden laippamutterien käyttö voi aiheuttaa kylmäkaasun vuotoja.

Sähköasennus (katso "8 Sähköasennus" [▶ 40])



VAARA: SÄHKÖISKUN VAARA



VAROITUS

Käytä AINA moniytimistä kaapelia virransyöttökaapelina.

**VAROITUS**

- Ammattitaitoisen sähköasentajan on tehtävä kaikki johdotukset, ja niiden on täytettävä kansalliset kytkentämääräykset.
- Tee sähköliitännät kiinteään johdotukseen.
- Kaikkien paikan päällä hankittavien komponenttien ja kaikkien sähköasennusten on täytettävä soveltuvan lainsäädännön määräykset.

**VAROITUS**

- Jos virransyötöstä puuttuu tai siinä on vääränlainen nollajohdin, laitteisto rikkoutuu.
- Suorita maadoitus oikein. ÄLÄ maadoita yksikköä vesijohtoon, ylijännitesuojaan tai puhelimen maahan. Epätäydellinen maadoitus voi aiheuttaa sähköiskuja.
- Asenna vaaditut sulakkeet tai katkaisijat.
- Kiinnitä sähköjohdot kaapelisiteillä niin, että ne EIVÄT ole yhteydessä teräviin reunoihin tai putkistoon, etenkin korkeapainepuolella.
- ÄLÄ käytä teipattuja johtoja, jatkojohtoja tai liitäntää tähtijärjestelmästä. Ne voivat aiheuttaa ylikuumenemisen, sähköiskuja tai tulipalon.
- ÄLÄ asenna vaihekondensaattoria, koska tässä yksikössä on invertteri. Vaihekondensaattori heikentää suorituskykyä ja voi aiheuttaa onnettomuuksia.

**VAROITUS**

Käytä kaikkien napojen irtikytkentä tyypistä katkaisinta, jossa katkojan kärkiväli on vähintään 3 mm ja joka tarjoaa täyden katkaisun ylijänniteluokassa III.

**VAROITUS**

Jos virransyöttöjohto on vaurioitunut, se täytyy antaa valmistajan, sen huoltoedustajan tai vastaavan pätevän henkilön vaihdettavaksi vaaratilanteiden välttämiseksi.

**VAROITUS**

Älä liitä virtalähdettä sisäyksikköön. Se saattaa aiheuttaa sähköiskun tai tulipalon.

**VAROITUS**

- Älä käytä paikallisesti ostettuja sähköosia tuotteen sisällä.
- Älä haaroita tyhjennyspumpon yms. virtalähdettä riviliittimestä. Se saattaa aiheuttaa sähköiskun tai tulipalon.

**VAROITUS**

Pidä yhteiskytkentäjohto etäällä kupariputkista, joita ei ole lämpöeristetty, sillä nämä putket tulevat hyvin kuumiksi.

4 Tietoja pakkauksesta

Pidä seuraavat seikat mielessä:

- Yksikkö tulee tarkistaa heti toimituksen yhteydessä vaurioiden ja puutteiden varalta. Mahdolliset vauriot tai puuttuvat osat tulee ilmoittaa välittömästi liikennöitsijän korvausten käsittelijälle.
- Tuo yksikkö pakkauksessaan mahdollisimman lähelle lopullista sijoituspaikkaa välttääksesi vauriot siirron yhteydessä.
- Valmistelette etukäteen reitti, jota pitkin yksikkö tuodaan lopulliseen sijoituspaikkaan.
- Yksikön käsittelyssä on syytä ottaa seuraavat seikat huomioon:



Särkyvää, käsittele yksikköä varoen.



Pidä yksikkö pystyasennossa vaurioiden välttämiseksi.

4.1 Sisäyksikkö

4.1.1 Sisäyksikön purkaminen pakkauksesta

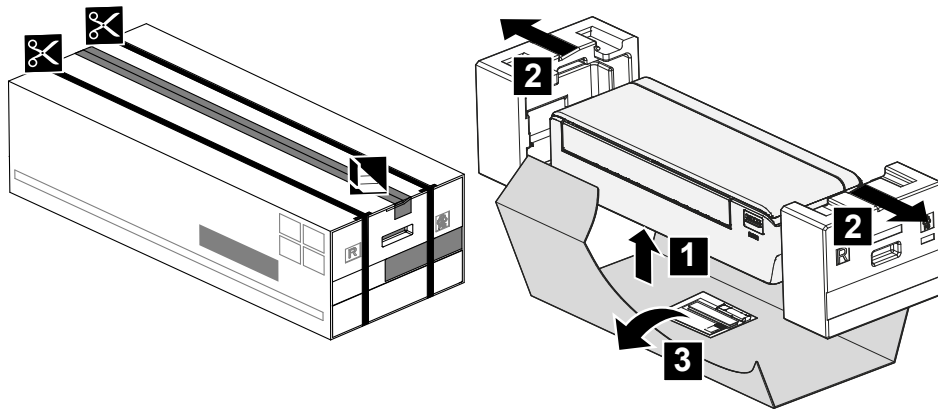

4.1.2 Varusteiden poistaminen sisäyksiköstä

1 Poista:

- pakkauksen pohjalla oleva tarvikkepusi,
- sisäyksikön takapuolelle kiinnitetty asennuslevy,
- etusäleikössä oleva SSID-varatarra.

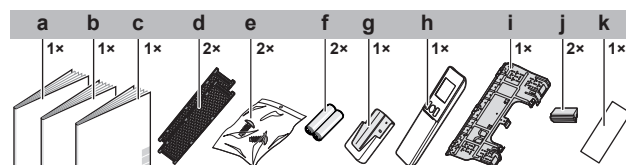

- a Asennusopas
- b Käyttöopas
- c Yleiset varotoimet
- d Titaaniapatiittihajunpoistosuodatin ja hopeahiukkassuodatin (Ag-ionisuodatin)
- e Sisäyksikön kiinnitysruuvi (M4×12L). Katso "9.3 Yksikön kiinnittäminen asennuslevyyn" [▶ 47].
- f Paristo AAA.LR03 (alkali) langatonta kaukosäädintä varten
- g Langattoman kaukosäätimen (käyttöliittymä) pidike
- h Langaton kaukosäädin (käyttöliittymä)

- i** Asennuslevy
- j** Ruuvien suojus
- k** SSID-varatarra ja taustapaperi (kiinnitetty yksikköön)

- **SSID-varatarra.** Älä hävitä varatarraa. Pidä se tallessa mahdollista myöhempää tarvetta varten (jos esim. etusäleikkö vaihdetaan, kiinnitä se uuteen etusäleikköön).

5 Tietoja yksiköstä



A2L

VAROITUS: LIEVÄSTI TULENARKAA MATERIAALIA

Yksikön sisällä oleva kylmäaine on lievästi tulenarkaa.

5.1 Järjestelmän sijoittelu

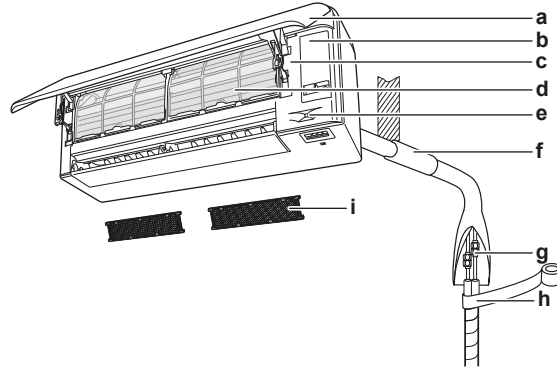

- a Etupaneeli
- b Huoltokansi
- c SSID-tarra
- d Ilmansuodatin
- e Intelligent Eye -anturi
- f Tiivistä putken aukon reikä tiivistemassalla
- g Kylmäaineputkisto, tyhjennysletku ja yhteiskytkentäkaapeli
- h Eristysnauha
- i Titaaniapatiitihajunpoistosuodatin ja hopeahiukkassuodatin (Ag-ionisuodatin)

5.2 Toiminta-alue

Turvallisen ja tehokkaan toiminnan takaamiseksi käytä järjestelmää vain seuraavien lämpötila- ja kosteusrajojen sisällä.

	Jäähdytys ja kuivaus ^(a) (b)	Lämmitys ^(a)
Ulkolämpötila	-10 ~ 46°C DB	-30 ~ 24°C DB
Sisälämpötila	18~32°C DB	10 ~ 30°C DB
Sisäilman kosteus	≤80% ^(a)	—

^(a) Turvalaite saattaa pysäyttää järjestelmän toiminnan, jos yksikkö toimii toiminta-alueensa ulkopuolella.

^(b) Kondensaatiota ja veden tippumista saattaa esiintyä, jos yksikkö toimii toiminta-alueensa ulkopuolella.

5.3 Tietoja langattomasta LAN-verkosta

Tarkemmat tekniset tiedot, asennusohjeet, asetusmenetelmät, usein kysytyt kysymykset, yhdenmukaisuusvakuutus ja tämän oppaan uusin versio ovat osoitteessa app.daikineurope.com.

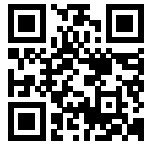

TIETOJA: Vaatimustenmukaisuusvakuutus

- Daikin Industries Czech Republic s.r.o. vakuuttaa täten, että tämän yksikön sisällä olevan radiolaitteiston tyyppi on direktiivien 2014/53/EU ja S.I. 2017/1206: Radiolaitteita koskevat määräykset 2017 mukainen.
- Yksikköä pidetään yhdistettynä laitteena direktiivien 2014/53/EU ja S.I. 2017/1206: Radiolaitteita koskevat määräykset 2017 määritelmän mukaisesti.

5.3.1 Langattoman LAN-verkon käyttämisessä huomioitavaa

ÄLÄ käytä lähellä seuraavia:

- **Lääkinnälliset laitteet.** Esim. henkilöt, jotka käyttävät sydämentahdistimia tai defibrillaattoreita. Tämä tuote voi aiheuttaa sähkömagneettisia häiriöitä.
- **Automaattiohjatut laitteet.** Esim. automaattiovet tai palohälytinallaitteisto. Tämä tuote voi aiheuttaa laitteiston virheellistä käyttäytymistä.
- **Mikroaaltouuni.** Se voi vaikuttaa WLAN-tiedonsiirtoon.

5.3.2 Perusparametrit

Parametri	Arvo
Taajuusalue	2400 MHz ~ 2483,5 MHz
Radioprotokolla	IEEE 802.11b/g/n
Radiotaajuuskanava	1~13
Lähtöteho	13 dBm
Pätösäteilyteho	15 dBm (11b) / 14 dBm (11g) / 14 dBm (11n)
Virransyöttö	DC 14 V / 100 mA

5.3.3 Langattoman LAN-verkon asentaminen

Asiakkaan vastuulla on hankkia:

- Älypuhelin tai tabletti, jossa on vähintään tuettu Android- tai iOS-versio, joka on määritetty osoitteessa app.daikineurope.com
- Internet-yhteys ja viestintälaitte, kuten modeemi, reititin tms.
- WLAN-tukiasema.
- Asennettu maksuton ONECTA -sovellus.

ONECTA-sovelluksen asennus

- 1 Siirry Google Play -kauppaan (Android-laitteet) tai App Storeen (iOS-laitteet) ja hae "ONECTA".
- 2 Asenna ONECTA-sovellus noudattamalla näyttöön tulevia ohjeita.



TIETOJA

Lataa ja asenna ONECTA-sovellus matkapuhelimeen tai tablettiin skannaamalla QR-koodi:



6 Yksikön asennus



VAROITUS

Asennus on annettava ammattilaisen tehtäväksi. Materiaalivalintojen ja asennuksen on noudatettava soveltuvaa lainsäädäntöä. Euroopassa sovellettava standardi on EN378.

Tässä luvussa

6.1	Asennuspaikan valmistelu	23
6.1.1	Sisäyksikön asennuspaikan vaatimukset.....	23
6.2	Yksikön avaaminen	24
6.2.1	Etupaneelin avaaminen.....	24
6.2.2	Etupaneelin irrottaminen.....	25
6.2.3	Huoltokannen avaaminen.....	26
6.2.4	Etusäleikön irrottaminen	26
6.2.5	Sähköjohtorasian kannen irrottaminen.....	27
6.3	Sisäyksikön kiinnitys.....	28
6.3.1	Asennuslevyn asentaminen	28
6.3.2	Reiän poraaminen seinään.....	29
6.3.3	Putkiaukon suojuksen irrottaminen.....	30
6.4	Tyhjennysputkiston liittäminen.....	30
6.4.1	Yleisiä ohjeita.....	30
6.4.2	Putkiston liittäminen oikealle puolelle, oikealle puolelle taakse tai oikealle puolelle alas	31
6.4.3	Putkiston liittäminen vasemmalle puolelle, vasemmalle puolelle taakse tai vasemmalle puolelle alas.....	32
6.4.4	Tarkistaminen vesivuotojen varalta.....	33

6.1 Asennuspaikan valmistelu

Valitse asennuspaikka, jossa on riittävästi tilaa yksikön siirtämiseen paikalle ja sieltä pois.

ÄLÄ asenna yksikköä usein työntekoon käytettäviin paikkoihin. Yksikkö TÄYTYY peittää sellaisten rakennustöiden (esim. hionnan) ajaksi, joissa syntyy paljon pölyä.



VAROITUS

Laitetta täytyy säilyttää niin, että vältetään mekaaniset vauriot, hyvällä ilmanvaihdoilla varustetussa huoneessa, jossa ei ole jatkuvasti toimivia syttymislähteitä (esim. avotuli, toiminnassa oleva kaasutoiminen laite tai toiminnassa oleva sähkölämmitin). Huoneen koon tulee olla yleisissä varotoimissa määritetyn mukainen.

6.1.1 Sisäyksikön asennuspaikan vaatimukset



TIETOJA

Lue myös varotoimet ja vaatimukset kohdasta "[2 Yleiset varotoimet](#)" [► 7].



TIETOJA

Äänenpainetaso on alle 70 dBA.

- **Ilmavirta.** Huolehdi siitä, että mikään ei tuki ilmavirtaa.
- **Vedenpoisto.** Varmista, että kondenssivesi pääsee poistumaan asianmukaisesti.
- **Seinän eristys.** Jos seinän lämpötila ylittää 30°C ja suhteellinen kosteus on enemmän kuin 80% tai jos seinään johdetaan raikasta ilmaa, tarvitaan lisäeristys (vähintään 10 mm:n paksuinen polyeteenivahto).

- **Seinän lujuus.** Tarkista, onko seinä tai lattia riittävän tukeva kestämään yksikön painon. Jos tästä ei ole täyttä varmuutta, vahvista seinää tai lattiaa ennen yksikön asentamista.

Asenna virtajohdot vähintään 1 metrin päähän televisioista ja radioista häiriöiden estämiseksi. Radioaaltojen mukaan 3 metrin etäisyys ei välttämättä riitä.

- Valitse paikka, jossa käyntiäni tai yksiköstä poistuva kuuma/kylmä ilma ei häiritse ketään ja joka on sovellettavan lainsäädännön mukainen.
- **Loistevalaisimet.** Kun langaton kaukosäädin (käyttöliittymä) asennetaan huoneeseen, jossa on loistevalaisimia, ota seuraavat asiat huomioon häiriöiden välttämiseksi:
 - Asenna langaton kaukosäädin (käyttöliittymä) mahdollisimman lähelle sisäyksikköä.
 - Asenna sisäyksikkö mahdollisimman kauas loistevalaisimista.

El ole suositeltavaa asentaa yksikköä seuraavanlaisiin paikkoihin, koska se voi lyhentää yksikön käyttöikä:

- Paikat, joissa jännite vaihtelee paljon
- Ajoneuvot tai laivat
- Tilat, joissa on happamia tai emäksisiä höyryjä
- Paikat, joiden ilmassa voi olla mineraaliöljysumua, roiskeita tai höyryä. Muoviosat voivat huonontua ja irrota tai aiheuttaa vesivuodon.
- Paikat, joissa yksikkö olisi suorassa auringonvalossa.
- Kylpyhuoneet.
- Äänelle herkät paikat (esim. lähellä makuuhuonetta), jotta käyttöäänät eivät aiheuta ongelmia.



HUOMIO

ÄLÄ laita sisä- ja/tai ulkoyksikön alle mitään sellaista, joka saattaa kastua. Muuten yksikön tai kylmäaineputkien kondensaatio, ilmansuodattimen likaisuus tai poiston tukkeuma voi aiheuttaa tippumista, ja yksikön alapuolella olevat esineet voivat likaantua tai vaurioitua.

- **Etäisyys.** Asenna yksikkö vähintään 1,8 m:n etäisyydelle lattiassa ja pidä mielessä seuraavat vaatimukset, jotka koskevat etäisyyksiä seinistä ja katosta:

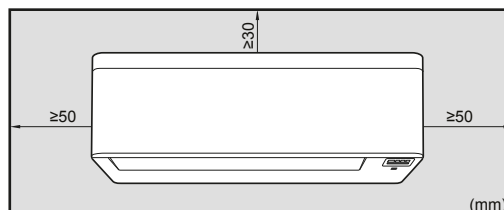

Huomautus: Varmista, ettei esteitä ole 500 mm:n etäisyydellä infrapunasignaalin vastaanottimen alapuolella. Ne voivat vaikuttaa langattoman kaukosäätimen vastaanottotohtoon.

6.2 Yksikön avaaminen

6.2.1 Etupaneelin avaaminen

- 1 Tartu etupaneeliin kummaltakin sivulta ja avaa se.

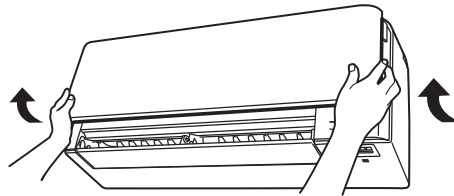

- 2 Vedä alas molemmat etupaneelin takana olevat lukot.
- 3 Avaa etupaneelia, kunnes tuki sopii kiinnityskielekkeeseen.

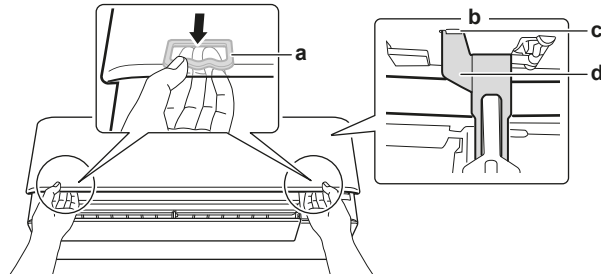

- a Lukko (1 kummallakin puolella)
- b Etupaneelin takaosa
- c Kiinnityskieleke
- d Tuki

6.2.2 Etupaneelin irrottaminen



TIETOJA

Irrota etupaneeli vain siinä tapauksessa, että se täytyy vaihtaa.

- 1 Avaa etupaneeli. Katso "[6.2.1 Etupaneelin avaaminen](#)" [▶ 24].
- 2 Avaa paneelin takapuolella olevat paneelilukot (1 kummallakin puolella).

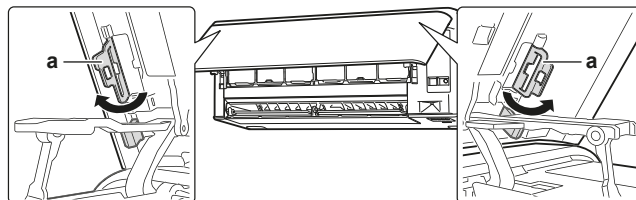

- a Paneelilukko

- 3 Irrota akseli reiästään oikealla puolella painamalla oikeanpuoleista vartta kevyesti.

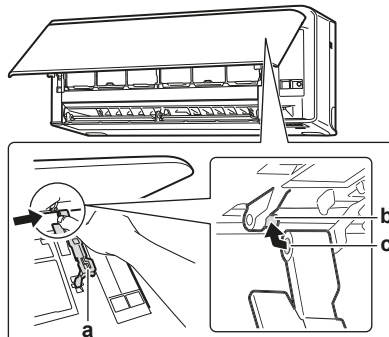

- a Varsi
- b Akseli
- c Akselin reikä

- 4 Irrota etupaneelin akseli reiästään vasemmalla puolella.

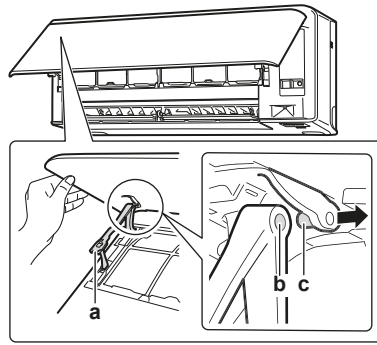

- a Varsi
- b Akselin reikä
- c Akseli

- 5 Irrota etupaneeli.
- 6 Asenna etupaneeli takaisin suorittamalla vaiheet päinvastaisessa järjestyksessä.

6.2.3 Huoltokannen avaaminen

- 1 Irrota 1 ruuvi huoltokannesta.
- 2 Vedä huoltokansi vaakasuorassa ulos yksiköstä.

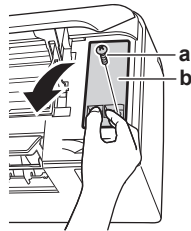

- a Huoltokannen ruuvi
- b Huoltokansi



HUOMIO

Kun suljet huoltokantta, varmista, että kiristysmomentti EI ylitä arvoa 1,4 (±0,2) N•m.

6.2.4 Etusäleikön irrottaminen



HUOMAUTUS

Käytä riittävää henkilökohtaista suojarustusta (suojakäsineet, turvalasit jne.) kun asennat, suoritat kunnossapitoa tai huollat järjestelmää.

- 1 Avaa etupaneeli. Katso "[6.2.1 Etupaneelin avaaminen](#)" [► 24].
- 2 Irrota huoltokansi. Katso "[6.2.3 Huoltokannen avaaminen](#)" [► 26].
- 3 Poista johdinsarja johdinpitimestä ja liittimestä.
- 4 Irrota läppä työntämällä sitä vasemmalle sivulle ja itseäsi kohti.
- 5 Irrota 2 ruuvinsuojasta pitkällä, litteällä, liinaan kiedotulla levyllä, kuten viivaimella, ja irrota 2 ruuvia.

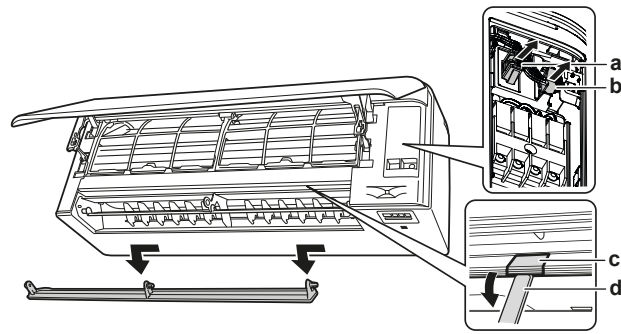

- a Liitin
- b Johdinpidin
- c Ruuvin suojus
- d Pitkä, litteä, liinaan kiedottu levy

- 6 Irrota etusäleikkö 3 koukusta työntämällä säleikköä ylös ja sitten kohti asennuslevyä.

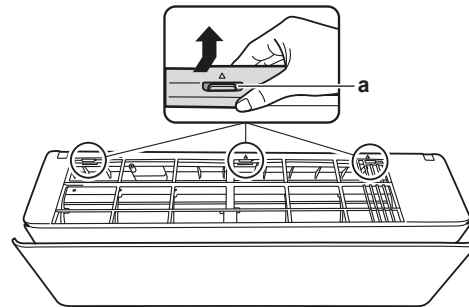

- a Koukku

Edellytys: Jos työskentelytila on rajallinen.

- 7 Aseta litteäkärkinen ruuvitaltta koukujen viereen.
- 8 Vedä etusäleikköä ylös litteäkärkisellä ruuvitaltalla ja paina sitä kohti asennuslevyä.

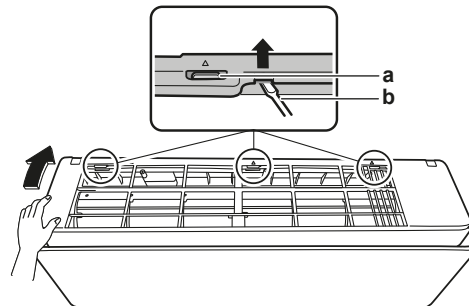

- a Koukku
- b Litteäkärkinen ruuvitaltta

6.2.5 Sähköjohtorasian kannen irrottaminen

Edellytys: Irrota etusäleikkö.

- 1 Irrota 1 ruuvi sähköjohtorasiasta.
- 2 Avaa sähköjohtorasian kansi vetämällä sitä eteenpäin.
- 3 Irrota sähköjohtorasian kansi 2 takakoukusta.

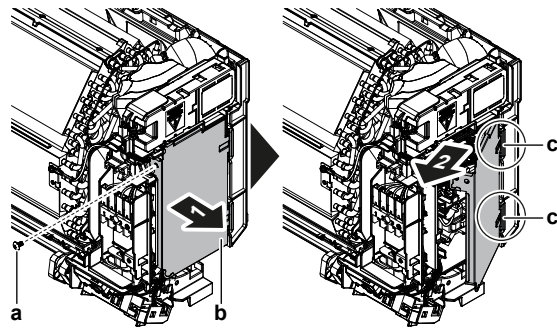

- a Ruuvi
- b Sähköjohtorasias
- c Takakoukku

- 4 Kun haluat asentaa kannen takaisin, kiinnitä ensin sähköjohtorasias koukkuihin, sulje sähköjohtorasias ja asenna ruuvi takaisin.



HUOMIO

Kun suljet sähköjohtorasian kantta, varmista, että kiristysmomentti EI ylitä arvoa 2,0 (±0,2) N•m.

6.3 Sisäyksikön kiinnitys

Tässä luvussa

6.3.1	Asennuslevyn asentaminen	28
6.3.2	Reiän poraaminen seinään.....	29
6.3.3	Putkiaukon suojuksen irrottaminen.....	30

6.3.1 Asennuslevyn asentaminen

- 1 Asenna asennuslevy tilapäisesti.
- 2 Suorista asennuslevy.
- 3 Merkitse porauskohtien keskipisteet seinään käyttämällä mittanauhaa. Aseta mittanauhan pää symbolin ▷ kohdalle.
- 4 Viimeistele asennus kiinnittämällä asennuslevy seinään M4×25L-ruuveilla(hankitaan erikseen).

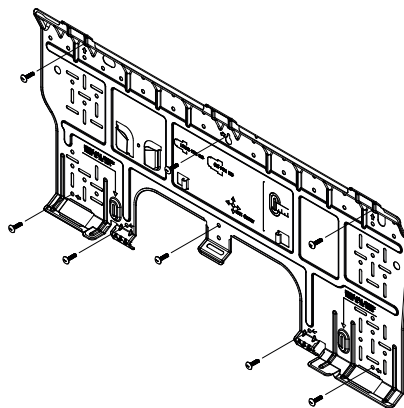

TIETOJA

Irrotettua putkiaukon suojusta voidaan säilyttää asennuslevyn taskussa.

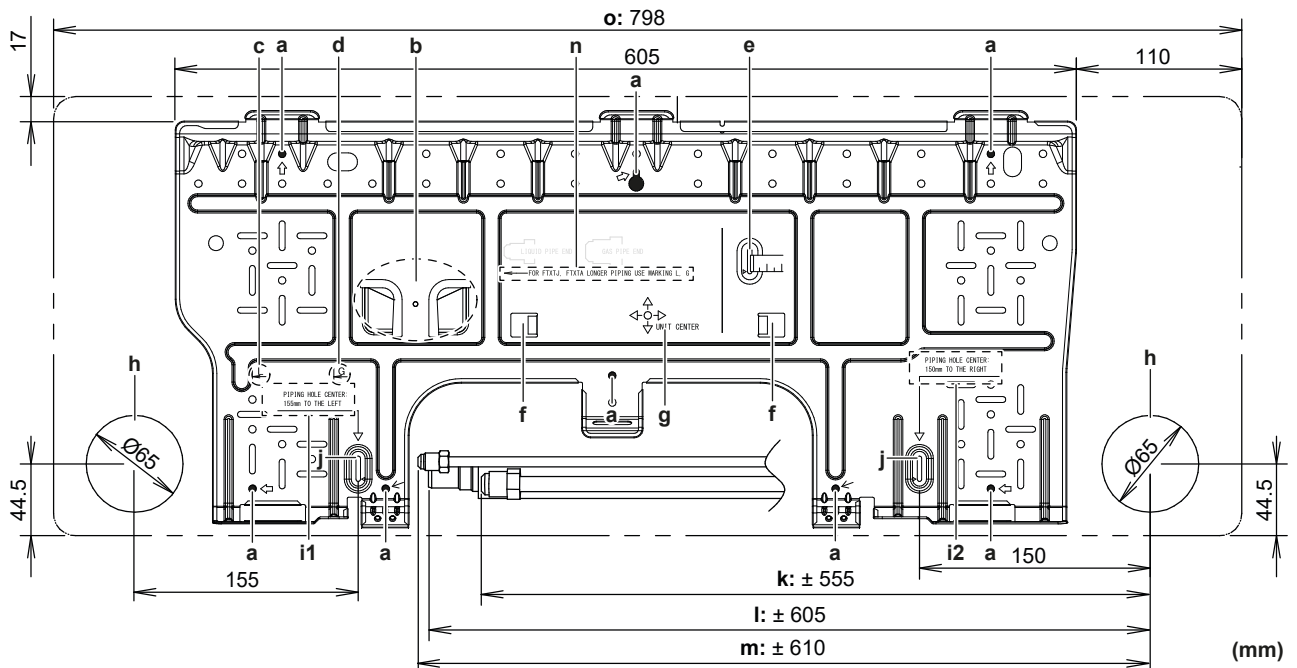

- | | |
|--|--|
| a Asennuslevyn suositeltavat kiinnityskohdat | i1 Putken reiän keskikohta: 155 mm vasemmalle |
| b Tasku putkiaukon suojusta varten | i2 Putken reiän keskikohta: 150 mm oikealle |
| c Nesteputken pää | j Mittanauhan paikka symbolin ▷ kohdalla |
| d Kaasuputken pää | k Kaasuputken pituus |
| e Käytä mittanauhaa kuvan mukaisesti | l Tyhjennysletkun pituus |
| f Kielekkeet vesivaa'an asettamista varten | m Nesteputken pituus |
| g Yksikön keskus | n Käytä laitteiden FTXTJ, FTXTA putken päässä merkintöjä "L" ja "G" |
| h Reikä upotettua putkea varten $\varnothing 65$ mm | o Yksikön ääriivi |

6.3.2 Reiän poraaminen seinään



HUOMAUTUS

Jos seinässä on metallirunko tai -levy, käytä seinään upotettua putkea ja suojusta läpivientireiässä kuumenemisen, sähköiskun tai tulipalon ehkäisemiseksi.



HUOMIO

Putkien ympärillä olevat raot on tiivistettävä tiivistemateriaalilla (hankittava erikseen) vesivuotojen ehkäisemiseksi.

- 1 Poraase seinään 65 mm:n läpivientireikä niin, että se viettää alaspäin kohti ulkopuolta.
- 2 Laita seinään upotettava putki reikään.
- 3 Laita läpivientireiän suojusta seinäputkeen.

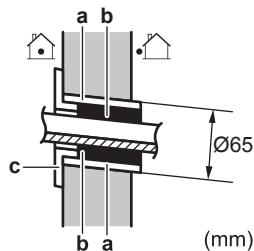

- a** Seinään upotettu putki
b Tiivistemassa
c Läpivientireiän suojusta

- 4 Kun kytkennät, kylmäaineputket ja poistoputki on asennettu, muista tiivistää rako tiivistemassalla.

6.3.3 Putkiaukon suojuksen irrottaminen



TIETOJA

Putkiaukon suojus täytyy irrottaa, kun putkisto liitetään oikealle puolelle, oikealle alas, vasemmalle puolella tai vasemmalle alas.

- 1 Leikkaa irti putkiaukon suojus etusäleikön sisäpuolelta lehtisahalla.

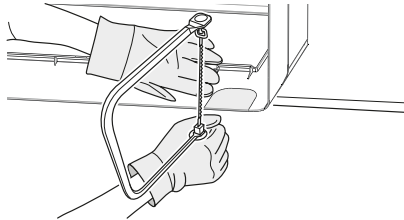

- 2 Poista purseet leikatusta osasta käyttämällä puolipyöreää neulaviilaa.

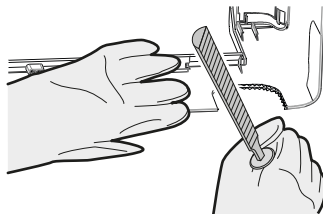

HUOMIO

Älä käytä kärkipihtejä putkiaukon suojuksen irrottamiseen, sillä se vaurioittaa etusäleikköä.

6.4 Tyhjennysputkiston liittäminen

Tässä luvussa

6.4.1	Yleisiä ohjeita.....	30
6.4.2	Putkiston liittäminen oikealle puolelle, oikealle puolelle taakse tai oikealle puolelle alas.....	31
6.4.3	Putkiston liittäminen vasemmalle puolelle, vasemmalle puolelle taakse tai vasemmalle puolelle alas.....	32
6.4.4	Tarkistaminen vesivuotojen varalta.....	33

6.4.1 Yleisiä ohjeita

- **Putken pituus.** Pidä tyhjennysputkisto mahdollisimman lyhyenä.
- **Putken koko.** Jos tarvitaan tyhjennysletkun jatke tai upotettu tyhjennysputki, käytä asianmukaisia osia, jotka sopivat letkun etupäähän.

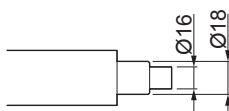

HUOMIO

- Asenna tyhjennysletku viettämään alaspäin.
- Loukkuja ei sallita.
- Älä laita letkun päätä veteen.

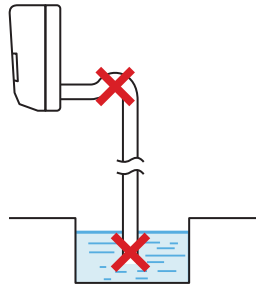

- **Tyhjennysletkun jatke.** Käytä tyhjennysletkun jatkamiseen erikseen hankittavaa $\varnothing 16$ mm:n letkua. Älä unohda käyttää lämpöeristysputkea jatkoletkun sisätiloissa olevassa osassa.

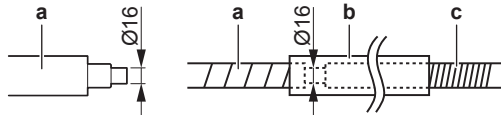

- a Sisäyksikön mukana toimitettu tyhjennysletku
- b Lämpöeristeputki (hankitaan erikseen)
- c Jatkotyhjennysletku

- **Jäykkä PVC-putki.** Kun tyhjennysletkuun liitetään suoraan jäykkä PVC-putki (nimellis- \varnothing 13 mm) kuten upotetun putkiston kanssa, käytä erikseen hankittava tyhjennismuhvia (nimellis- \varnothing 13 mm).

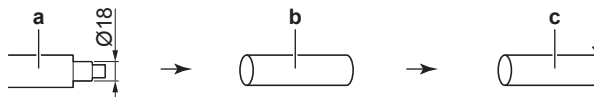

- a Sisäyksikön mukana toimitettu tyhjennysletku
- b Tyhjennismuhvi, nimellis- \varnothing 13 mm (hankitaan erikseen)
- c Jäykkä PVC-putki (hankitaan erikseen)

- **Kondensaatio.** Ryhdy toimenpiteisiin kondensaatiota vastaa. Eristä tyhjennysputkisto kokonaisuudessaan rakennuksen sisällä.

- 1 Asenna tyhjennysletku tyhjennysputkeen seuraavan kuvan mukaisesti, jotta se pysyy tyhjennysputken sisällä.

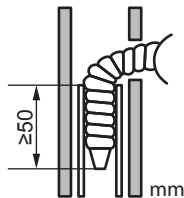

6.4.2 Putkiston liittäminen oikealle puolelle, oikealle puolelle taakse tai oikealle puolelle alas



TIETOJA

Tehdasasetus on oikeanpuoleinen putkisto. Irrota vasemmanpuoleista putkistoa varten putkisto oikealta puolelta ja asenna se vasemmalle puolelle.

- 1 Kiinnitä tyhjennysletku vinyyliteipillä kylmäaineputkien alaosaan.
- 2 Kiedo tyhjennysletku ja kylmäaineputket yhteen eristysnauhalla.

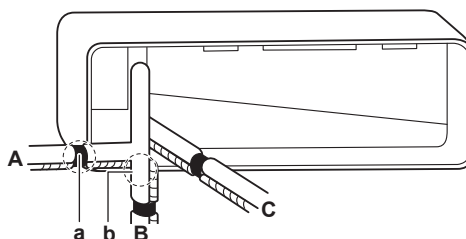

- A Putket oikealla puolella
- B Putket oikealla alhaalla
- C Putket oikealla takana
- a Irrota putkiaukon suojus tästä oikeanpuoleista putkistoa varten
- b Irrota putkiaukon suojus tästä oikealla alhaalla olevaa putkistoa varten

6.4.3 Putkiston liittäminen vasemmalle puolelle, vasemmalle puolelle taakse tai vasemmalle puolelle alas



TIETOJA

Tehdasasetus on oikeanpuoleinen putkisto. Irrota vasemmanpuoleista putkistoa varten putkisto oikealta puolelta ja asenna se vasemmalle puolelle.

- 1 Irrota eristeen kiinnitysruuvi oikealta puolelta ja irrota tyhjennysletku.
- 2 Irrota tyhjennystulppa vasemmalta puolelta ja kiinnitä se oikealle puolelle.



HUOMIO

Älä levitä voiteluöljyä (kylmäaineöljyä) tyhjennystulppaan, kun laitat sitä paikalleen. Tyhjennystulppa voi haurastua ja aiheuttaa vuotamista.

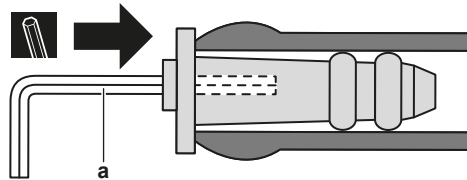

a 4 mm:n kuusiokoloavain

- 3 Asenna tyhjennysletku vasemmalla puolella ja muista kiristää se kiinnitysruuvilla; muuten vettä saattaa vuotaa.

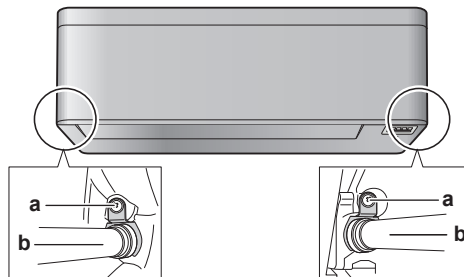

a Eristeen kiinnitysruuvi
b Tyhjennysletku

- 4 Kiinnitä tyhjennysletku kylmäineputkiston alapuolelle vinyyliteipillä.

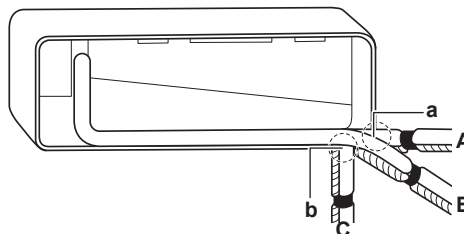

- A Putkisto vasemmalla puolella
- B Putkisto vasemmalla takana
- C Putkisto vasemmalla alhaalla
- a Irrota putkiaukon suojus tästä vasemmanpuoleista putkistoa varten
- b Irrota putkiaukon suojus tästä vasemmalla alhaalla olevaa putkistoa varten

6.4.4 Tarkistaminen vesivuotojen varalta

- 1 Irrota ilmansuodattimet.
- 2 Kaada hitaasti noin 1 litra vettä tippavesialtaaseen ja tarkista, vuotaako vettä.

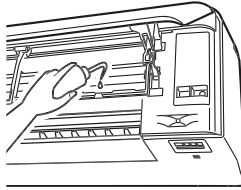

7 Putkiston asennus

Tässä luvussa

7.1	Kylmäaineputkiston valmistelu	34
7.1.1	Kylmäaineputkiston vaatimukset	34
7.1.2	Jäähdytysputkiston eristys	35
7.2	Kylmäaineputkiston liittäminen	35
7.2.1	Tietoja kylmäaineputkiston liittämisestä	35
7.2.2	Kylmäaineputkiston liittämisessä huomioitavaa	35
7.2.3	Kylmäaineputkiston liittämisohjeita	36
7.2.4	Putken taivutusohjeet	37
7.2.5	Putken pään laipoitus	37
7.2.6	Kylmäaineputkiston liittäminen sisäyksikköön	38
7.2.7	Kylmäaineputkiston liitosten tarkistaminen vuotojen varalta kylmäaineen täytön jälkeen	38

7.1 Kylmäaineputkiston valmistelu

7.1.1 Kylmäaineputkiston vaatimukset



HUOMAUTUS

Putkistot ja jaetun järjestelmän liitokset on tehtävä pysyillä liitoksilla tiloissa, joissa oleskelee ihmisiä, lukuun ottamatta liitoksia, joilla putkisto liitetään suoraan sisäyksiköihin.



HUOMIO

Putkiston ja muiden paineistettujen osien tulee olla sopivia kylmäaineelle. Käytä fosforihappopelkistettyä, saumatonta kupariputkea kylmäaineputkistoa varten.



TIETOJA

Lue myös varotoimet ja vaatimukset kohdasta "[2 Yleiset varotoimet](#)" [7].

- Putkien sisällä saa olla vierasta ainetta valmistusöljyt mukaan lukien ≤ 30 mg/10 m.

Kylmäaineputkiston halkaisija

Käytä samoja halkaisijoita kuin ulkoyksiköiden liittämisessä:

Nesteputkisto	Kaasuputkisto
Ø6,4 mm	Ø9,5 mm

Kylmäaineputkiston materiaali

- Putkiston materiaali:** fosforihappopelkistetty, saumaton kupari
- Laippaliitännät:** Käytä vain karkaistua materiaalia.
- Putkiston temperointiaste ja paksuus:**

Ulkohalkaisija (Ø)	Temperointiaste	Paksuus (t) ^(a)	
6,4 mm (1/4")	Karkaistu (O)	≥0,8 mm	
9,5 mm (3/8")	Karkaistu (O)		

^(a) Sovellettavan lainsäädännön ja yksikön suurimman työpaineen mukaan (katso PS High yksikön nimikilvessä) voidaan tarvita paksumpia putkia.

7.1.2 Jäähdytysputkiston eristys

- Käytä polyeteenivaahtoa eristysmateriaalina:
 - lämmönsiirtonopeus välillä 0,041 ja 0,052 W/mK (0,035 ja 0,045 kcal/mh°C)
 - lämmönkesto vähintään 120°C
- Eristyksen paksuus:

Putken ulkohalkaisija (\varnothing_p)	Eristyksen sisähalkaisija (\varnothing_i)	Eristyksen paksuus (t)
6,4 mm (1/4")	8~10 mm	≥10 mm
9,5 mm (3/8")	12~15 mm	

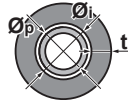

Jos lämpötila on yli 30°C ja suhteellinen kosteus yli 80%, eristysmateriaalin tulee olla vähintään 20 mm paksua kondensaation ehkäisemiseksi eristeen pinnalla.

7.2 Kylmäaineputkiston liittäminen

7.2.1 Tietoja kylmäaineputkiston liittämisestä

Ennen kylmäaineputkiston liittämistä

Varmista, että ulko- ja sisäyksikkö on asennettu.

Tyypillinen työnkulku

Kylmäaineputkiston liittämiseen sisältyy:

- Kylmäaineputkiston liittäminen sisäyksikköön
- Kylmäaineputkiston liittäminen ulkoyksikköön
- Kylmäaineputkiston eristäminen
- Kylmäaineputkiston liitosten testaaminen vuotojen varalta kylmäaineen täytön jälkeen
- Pidä mielessä seuraavat ohjeet:
 - Putken taivutus
 - Putkien päiden laipoitus
 - Sulkuventtiilien käyttö

7.2.2 Kylmäaineputkiston liittämisessä huomioitavaa



TIETOJA

Lue myös varoimet ja vaatimukset seuraavista luvuista:

- "2 Yleiset varoimet" [► 7]
- "7.1 Kylmäaineputkiston valmistelu" [► 34]



VAARA: PALOVAMMOJEN VAARA

**HUOMIO**

- Käytä yksikköön kiinnitettyä laippamutteria.
- Levitä kaasuvuodon estämiseksi kylmäaineöljyä VAIN laipan sisäpuolelle. Käytä R32:lle (FW68DA) tarkoitettua kylmäaineöljyä.
- Älä käytä haaroja uudelleen.

**HUOMIO**

- ÄLÄ käytä mineraaliöljyä laipoitettuun osaan.
- ÄLÄ koskaan asenna kuivaajaa tähän R32-yksikköön, jotta sen käyttöikä voitaisiin taata. Kuivausaine saattaa liueta ja vahingoittaa järjestelmää.

**HUOMIO**

Ota seuraavat kylmäaineputkistoon liittyvät varotoimenpiteet huomioon:

- Vältä kaiken muun kuin määritetyn kylmäaineen sekoittumista kylmäainekierto (esim. ilman).
- Käytä vain R32:ta, kun lisäät kylmäainetta.
- Käytä vain R32-kylmäaineelle tarkoitettuja asennustyökaluja (esim. paineensäätömittari), jotka kestävät painetta ja joiden avulla estetään epäpuhtauksien (esim. mineraaliöljyjen ja kosteuden) sekoittuminen järjestelmään.
- Asenna putkisto niin, että laippa EI ole alttiina mekaaniselle rasitukselle.
- Älä jätä putkia valvomatta sijoituspaikalla. Jos asennusta ei tehdä 1 päivän kuluessa, suojaa putkisto seuraavan taulukon mukaisesti estääksesi lian, nesteiden tai pölyn pääsyn putkistoon.
- Ole varovainen, kun vedät kupariputket seinien läpi (katso kuva alla).

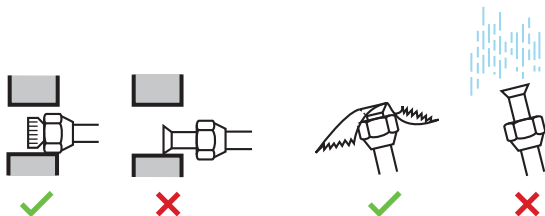

Yksikkö	Asennusaika	Suojaustapa
Ulkoyksikkö	>1 kuukausi	Litistä putken pää
	<1 kuukausi	Suojaa putken pää litistämällä tai teipillä
Sisäyksikkö	Asennusajasta riippumatta	

**HUOMIO**

ÄLÄ avaa kylmäaineen sulkuventtiiliä ennen kylmäaineputkiston tarkistamista. Kun kylmäainetta on lisättävä, on suositeltavaa avata kylmäaineen sulkuventtiili täytön jälkeen.

7.2.3 Kylmäaineputkiston liittämisohteja

Huomioi seuraavat ohjeet putkia liitettäessä:

- Voitele laipan sisäpinta eetteri- tai esterööljyllä, kun kiinnität laippamutteria. Kiristä käsin 3 tai 4 kierrosta ennen lopullista kiristystä.

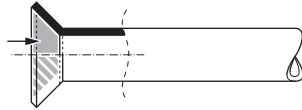

- Käytä aina 2 kiintoavainta laippamutterin avaamiseen.
- Käytä aina sekä kiinto- että momenttiavainta laippamutterin kiristämiseen, kun liität putkia. Tämä ehkäisee mutterin murtumista ja vuotoja.

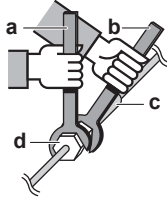

- a Momenttiavain
- b Kiintoavain
- c Putkiliitos
- d Laippamutteri

Putkien koko (mm)	Kiristysmomentti (N•m)	Laipan mitat (A) (mm)	Laipan muoto (mm)
Ø6,4	15~17	8,7~9,1	
Ø9,5	33~39	12,8~13,2	

7.2.4 Putken taivutusohjeet

Käytä putkentaivutinta taivutukseen. Putkien taivutusten tulee olla mahdollisimman loivia (taivutussäteen tulee olla 30~40 mm tai suurempi).

7.2.5 Putken pään laipoitus



HUOMAUTUS

- Puutteellisesti tehty laipoitus saattaa aiheuttaa kylmäainekaasun vuotoja.
- ÄLÄ käytä laippoja uudelleen. Käytä uusia laippoja estämään kylmäainekaasun vuoto.
- Käytä yksikön mukana toimitettuja laippamuttereita. Muiden laippamutterien käyttö voi aiheuttaa kylmäkaasun vuotoja.

- 1 Katkaise putken pää putkenkatkaisimella.
- 2 Poista purseet leikattu pinta alaspäin, jotta siruja ei pääse putkeen.

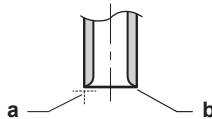

- a Leikkaa tarkasti suoriin kulmiin.
- b Poista purseet.

- 3 Poista laippamutteri sulkuventtiilistä ja aseta laippamutteri putkeen.
- 4 Laipoita putki. Aseta tarkasti seuraavan kuvan näyttämään asentoon.



	Laipoitustyökalu R32:lle (kytkintyyppi)	Perinteinen laipoitustyökalu	
		Kytkintyyppi (Ridgid-tyyppi)	Siipimutterityyppi (Imperial-tyyppi)
A	0~0,5 mm	1,0~1,5 mm	1,5~2,0 mm

5 Tarkista, että laipoitus on tehty oikein.

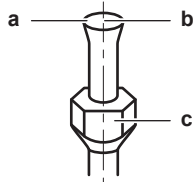

- a Laipan sisäpinnan on oltava virheetön.
- b Putken pään on oltava tasaisesti laipoitettu täydelliseksi ympyräksi.
- c Varmista, että laippamutteri on asennettu.

7.2.6 Kylmäaineputkiston liittäminen sisäyksikköön



A2L

VAROITUS: LIEVÄSTI TULENARKAA MATERIAALIA

Yksikön sisällä oleva kylmäaine on lievästi tulenarkaa.

- **Putken pituus.** Pidä kylmäaineputkisto mahdollisimman lyhyenä.
- 1 Kytke kylmäaineputkisto yksikköön käyttämällä **laippaliitäntöjä**.
- 2 Kiedo kylmäaineputken liitäntään eristysnauhaa niin, että vähintään puolet nauhan leveydestä menee limittäin jokaisella kierroksella. Pidä lämpöeristeputken suojuksen viilto ylhäällä. Älä kiedo nauhaa liian tiukalle.

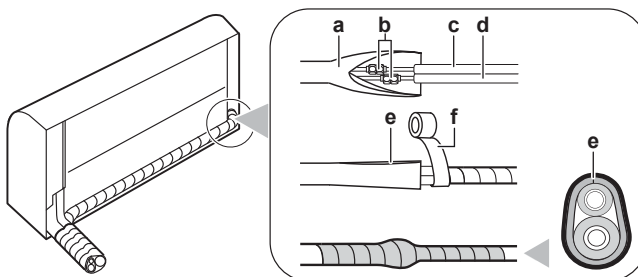

- a Lämpöeristeputken suojuksen viilto (sisäyksikön puolella)
- b Laippaliitännät
- c Nesteputki (ja eristys) (hankitaan erikseen)
- d Kaasuputki (ja eristys) (hankitaan erikseen)
- e Lämpöeristeputken suojuksen viilto ylöspäin
- f Vinyyliteippi (hankitaan erikseen)

- 3 **Eristä** sisäyksikön kylmäaineputkisto, yhteiskytkentäkaapeli ja tyhjennysletku: Katso "9.1 Tyhjennysputkiston, kylmäaineputkiston ja yhteiskytkentäkaapelin eristäminen" [► 46].



HUOMIO

Muista eristää kaikki kylmäaineputket. Paljas putki voi aiheuttaa kondensaatiota.

7.2.7 Kylmäaineputkiston liitosten tarkistaminen vuotojen varalta kylmäaineen täytön jälkeen

- 1 Suorita vuototestit ulkoyksikön asennusoppaan ohjeiden mukaisesti.
- 2 Täytä kylmäaine.
- 3 Tarkista kylmäainevuodot täytön jälkeen (katso alla).

Kentällä sisätiloissa tehtyjen kylmäaineliitosten tiiviystesti

- 1 Käytä vuototestimenetelmää, jonka herkkyys on vähintään 5 g kylmäainetta/vuosi. Testaa vuodot käyttämällä painetta, joka on vähintään 0,25 kertaa maksimityöpaine (katso "PS High" yksikön nimikilvessä).

Jos vuoto havaitaan

- 1 Ota kylmäaine talteen, korjaa liitos ja toista testi.

8 Sähköasennus

Tässä luvussa

8.1	Tietoja sähköjohtojen liittamisestä	40
8.1.1	Varoimet sähköjohtoja kytkettäessä	40
8.1.2	Ohjeet sähköjohtojen kytkemiseen	41
8.1.3	Tavallisten johdotuskomponenttien tekniset tiedot	43
8.2	Sähköjohtojen liittäminen sisäyksikköön	43
8.3	Lisävarusteiden liittäminen (langallinen käyttöliittymä, keskuskäyttöliittymä jne.)	44

8.1 Tietoja sähköjohtojen liittamisestä

Ennen sähköjohtojen liittämistä

Varmista, että kylmäaineputkisto on liitetty ja tarkistettu.

Tyypillinen työnkulku

Sähköjohtojen liittäminen koostuu tyypillisesti seuraavista vaiheista:

- 1 Varmistetaan, että virtalähde vastaa kaikkia yksiköiden sähkömäärittämiä.
- 2 Ulkoyksikön sähköjohtojen liittäminen.
- 3 Sähköjohtojen liittäminen sisäyksikköön.
- 4 Päävirransyötön liittäminen.

8.1.1 Varoimet sähköjohtoja kytkettäessä



VAARA: SÄHKÖISKUN VAARA



VAROITUS

- Ammattitaitoisen sähköasentajan on tehtävä kaikki johdotukset, ja niiden on täytettävä kansalliset kytkentämääräykset.
- Tee sähköliitännät kiinteään johdotukseen.
- Kaikkien paikan päällä hankittavien komponenttien ja kaikkien sähköasennusten on täytettävä soveltuvan lainsäädännön määräykset.



VAROITUS

Käytä AINA moniytimistä kaapelia virransyöttökaapelina.



TIETOJA

Lue myös varoimet ja vaatimukset kohdasta "[2 Yleiset varoimet](#)" [7].



TIETOJA

Lue myös "[8.1.3 Tavallisten johdotuskomponenttien tekniset tiedot](#)" [43].

**VAROITUS**

- Jos virransyötöstä puuttuu tai siinä on vääränlainen nollajohdin, laitteisto rikkoutuu.
- Suorita maadoitus oikein. ÄLÄ maadoita yksikköä vesijohtoon, ylijännitesuojaan tai puhelimen maahan. Epätäydellinen maadoitus voi aiheuttaa sähköiskuja.
- Asenna vaaditut sulakkeet tai katkaisijat.
- Kiinnitä sähköjohdot kaapelisiteillä niin, että ne EIVÄT ole yhteydessä teräviin reunoihin tai putkistoon, etenkin korkeapainepuolella.
- ÄLÄ käytä teipattuja johtoja, jatkojohtoja tai liitäntää tähtijärjestelmästä. Ne voivat aiheuttaa ylikuumentumisen, sähköiskuja tai tulipalon.
- ÄLÄ asenna vaihekondensaattoria, koska tässä yksikössä on invertteri. Vaihekondensaattori heikentää suorituskykyä ja voi aiheuttaa onnettomuuksia.

**VAROITUS**

Käytä kaikkien napojen irtikytkentä tyyppistä katkaisinta, jossa katkojan kärkiväli on vähintään 3 mm ja joka tarjoaa täyden katkaisun ylijänniteluokassa III.

**VAROITUS**

Jos virransyöttöjohto on vaurioitunut, se täytyy antaa valmistajan, sen huoltoedustajan tai vastaavan pätevän henkilön vaihdettavaksi vaaratilanteiden välttämiseksi.

**VAROITUS**

Älä liitä virtalähdettä sisäyksikköön. Se saattaa aiheuttaa sähköiskun tai tulipalon.

**VAROITUS**

- Älä käytä paikallisesti ostettuja sähköosia tuotteen sisällä.
- Älä haaroita tyhjennyspumppun yms. virtalähdettä riviliittimestä. Se saattaa aiheuttaa sähköiskun tai tulipalon.

**VAROITUS**

Pidä yhteiskytkentäjohto etäällä kupariputkista, joita ei ole lämpöeristetty, sillä nämä putket tulevat hyvin kuumiksi.

8.1.2 Ohjeet sähköjohtojen kytkemiseen

**HUOMIO**

On suositeltavaa käyttää yksisäikeisiä johtoja. Jos käytetään monisäikeisiä johtoja, kierrä säikeitä hieman johtimen pään vahvistamiseksi joko käytettäväksi suoraan liitäntäpinteessä tai asetettavaksi pyöreään kutistusliittimeen.

Monisäikeisen johtimen valmistelu asennusta varten**Tapa 1: Johtimen kiertäminen**

- 1 Kuori eriste (20 mm) johtimista.
- 2 Kierrä johtimen päätä hieman yksisäikeisen kaltaisen liitännän luomiseksi.

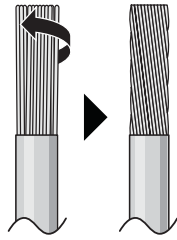

Tapa 2: Pyöreän kutistusliittimen käyttäminen

- 1 Kuori eriste johtimista ja kierrä jokaisen johtimen päätä hieman.
- 2 Asenna pyöreä kutistusliitin johtimen päähän. Aseta pyöreä kutistusliitin johdon peitettyyn osaan saakka ja kiinnitä liitin sopivalla työkalulla.

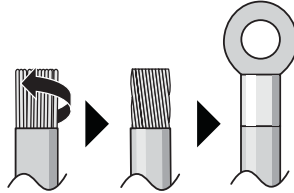

Käytä seuraavia tapoja johtojen asentamiseen:

Johdon tyyppi	Asennustapa
Yksilankainen johto tai Monisäikeinen johto kierretty yksisäikeisen kaltaiseksi liitännäksi	<p>a Kierretty johto (yksisäikeinen tai kierretty monisäikeinen johto)</p> <p>b Ruuvi</p> <p>c Litteä aluslaatta</p>
Kerrattu johdin pyöreällä kutistusliittimellä	<p>a Liitin</p> <p>b Ruuvi</p> <p>c Litteä aluslaatta</p> <p>✓ Sallittu</p> <p>✗ Ei sallittu</p>

- Maadoitusjohdon täytyy olla muita johtimia pidempi johdinpitimen ja riviliittimen välissä.

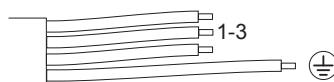

8.1.3 Tavallisten johdotuskomponenttien tekniset tiedot

Komponentti		
Yhteiskytkentäkaapeli (sisäyksikkö↔ulkoyksikkö)	Jännite	220~240 V
	Johdon koko	Käytä vain yhdenmukaistettua johtoa, jossa on kaksoiseristys ja joka sopii käytettävälle jännitteelle 4-johdinkaapeli Vähintään 1,5 mm ²
Maavuotokatkaisin/ vikavirtasuojakytkin	Kansallisia kytkentämääräyksiä tulee noudattaa	

8.2 Sähköjohtojen liittäminen sisäyksikköön

**VAROITUS**

Huolehdi siitä, että pieneläimet eivät voi käyttää yksikköä suojapaikkanaan. Sähköisiä koskettavat pieneläimet voivat aiheuttaa toimintahäiriötä, savua tai tulipalon.

**HUOMIO**

- Pidä virtakaapeli ja tiedonsiirtokaapeli erillään toisistaan. Ne saavat mennä ristiin, mutta ne eivät saa kulkea rinnakkain.
- Sähköisten häiriöiden välttämiseksi kummankin johtimen välisen etäisyyden täytyy olla aina vähintään 50 mm.

Sähkötyöt on suoritettava asennusoppaan ja kansallisten määräysten tai menettelytapohjeiden mukaisesti.

- 1 Aseta sisäyksikkö asennuslevyn koukkuihin. Käytä Δ-merkkejä ohjeena.

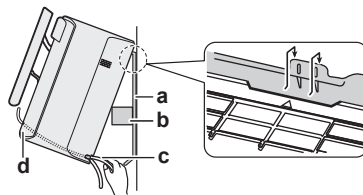

- a Asennuslevy (tarvike)
- b Pakkausmateriaalin pala
- c Yhteiskytkentäkaapeli
- d Johdinhajain

**TIETOJA**

Tue yksikkö käyttämällä pakkausmateriaalin palaa.

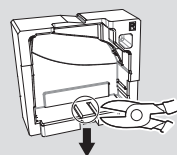
Esimerkki:

- 2 Avaa etupaneeli ja sitten huoltokansi. Katso "6.2 Yksikön avaaminen" [► 24].

- 3 Vie yhteiskytkentäkaapeli ulkoyksiköstä seinän läpivientireiän läpi ja sitten sisäyksikön takaseinän ja etuosan läpi.

Huomautus: Jos yhteiskytkentäkaapeli on kuorittu etukäteen, suojaa päät eristysnauhalla.

- 4 Taivuta kaapelin pää ylös.

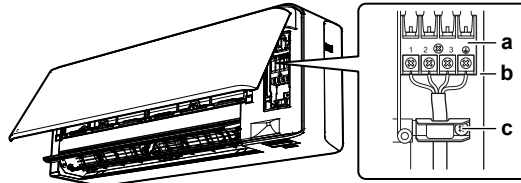

- a Riviliitin
b Sähkökomponenttiriviliitin
c Vedonpoistin

- 5 Kuori johtimien päitä noin 15 mm.
6 Sovita johtimien värit yhteen sisäyksikön riviliittimien numeroiden kanssa, ja ruuvaa johtimet tiukasti kiinni vastaaviin liittimiin.
7 Liitä maajohdin vastaavaan liittimeen.
8 Kiinnitä johtimet tiukasti liittimien ruuveilla.
9 Varmista vetämällä, että johtimet ovat kunnolla kiinni, ja kiinnitä ne sitten johdinpitimellä.
10 Aseta johtimet niin, että huoltokansi sopii kunnolla paikalleen, ja sulje sitten huoltokansi.

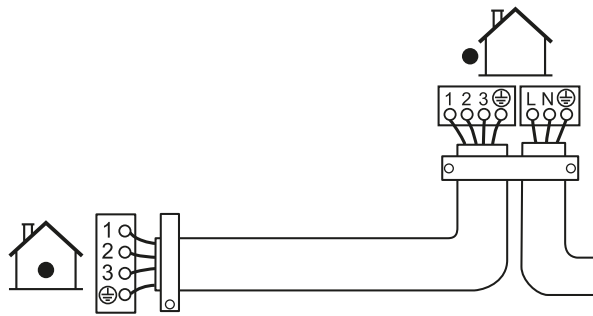

8.3 Lisävarusteiden liittäminen (langallinen käyttöliittymä, keskuskäyttöliittymä jne.)

- 1 Irrota sähköjohtorasian kansi (katso "[6.2.5 Sähköjohtorasian kannen irrottaminen](#)" [► 27]).
2 Kiinnitä liitäntäkaapeli S21-liittimeen ja vedä johdinsarja seuraavan kuvan mukaisesti.

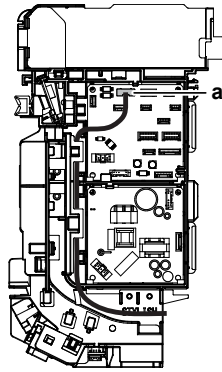

a S21-liitin

- 3** Laita sähköjohtorasian kansi takaisin paikalleen ja vedä johdinsarja sen ympärillä olevan kuvan mukaisesti.

9 Sisäyksikön asennuksen viimeistely

9.1 Tyhjennysputkiston, kylmäaineputkiston ja yhteiskytkentäkaapelin eristäminen

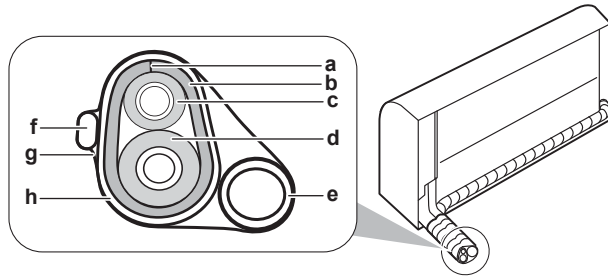

- a Viilto
- b Lämpöeristeputken suojus
- c Nesteputki
- d Kaasuputki
- e Tyhjennysputki
- f Yhdysjohdin
- g Eristysnauha
- h Vinyyliteippi

- 1 Kun tyhjennysputkisto, kylmäaineputkisto ja yhteiskytkentäkaapeli ovat valmiit. Kiedo kylmäaineputket, yhteiskytkentäkaapeli ja tyhjennysletku yhteen eristysnauhalla. Aseta vähintään puolet nauhan leveydestä limittäin jokaisella kierroksella.

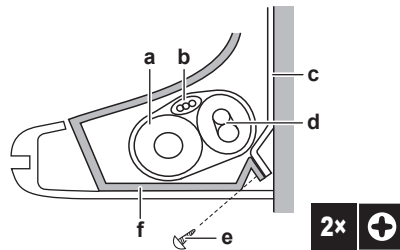

- a Tyhjennysletku
- b Yhteiskytkentäkaapeli
- c Asennuslevy (tarvike)
- d Kylmäaineputkisto
- e Sisäyksikön kiinnitysruuvi M4×12L (tarvike)
- f Pohjakehys

9.2 Putkien vieminen seinän reiän läpi

- 1 Muotoile kylmäaineputket asennuslevyn putkireittimerkinnän mukaan.

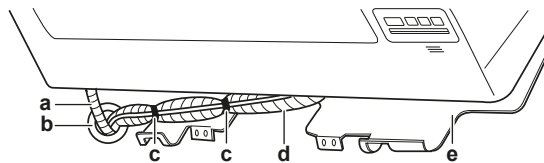

- a Tyhjennysletku
- b Tiivistä tämä reikä tiivistemassalla tai tiivistysaineella
- c Vinyyliteippi
- d Eristysnauha
- e Asennuslevy (tarvike)

**HUOMIO**

- Älä taivuta kylmäaineputkia.
- Älä paina kylmäaineputkia alarunkoon tai etusäleikköön.

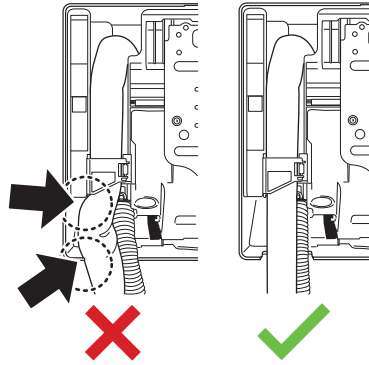

- 2 Vie tyhjennusletku ja kylmäaineputket seinän reiän läpi ja tiivistä rako tiivistemassalla.

9.3 Yksikön kiinnittäminen asennuslevyyn

- 1 Aseta sisäyksikkö asennuslevyn koukkuihin. Käytä Δ-merkkejä ohjeena.

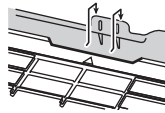

- 2 Paina yksikön alarunkoa molemmin käsin niin, että se asettuu asennuslevyn alakoukkuihin. Varmista, etteivät johdot jää missään kohdassa puristuksiin.

Huomautus: Huolehdi siitä, että yhteiskytkentäkaapeli ei ota kiinni sisäyksikköön.

- 3 Paina sisäyksikön alareunaa molemmin käsin, kunnes asennuslevyn koukut tarttuvat siihen tukevasti.
- 4 Kiinnitä sisäyksikkö asennuslevyyn 2 sisäyksikön kiinnitysruuvilla M4×12L (tarvike).

9.4 Yksikön sulkeminen

9.4.1 Etusäleikön asentaminen

- 1 Laita etusäleikkö paikoilleen ja kiinnitä 3 yläkoukkuja tukevasti.
- 2 Kiristä 2 ruuvia ja laita 2 ruuvinsuojusta paikalleen.
- 3 Asenna läppä takaisin.
- 4 Aseta johdinsarja takaisin liittimeen ja kiinnitä se johdinpitimellä.
- 5 Sulje etupaneeli. Katso "[9.4.4 Etupaneelin sulkeminen](#)" [► 48].

9.4.2 Huoltokannen sulkeminen

- 1 Aseta huoltokansi alkuperäiseen paikkaansa yksikössä.
- 2 Asenna 1 ruuvi takaisin huoltokanteen.



HUOMIO

Kun suljet huoltokantta, varmista, että kiristysmomentti EI ylitä arvoa 1,4 (±0,2) N•m.

9.4.3 Etupaneelin asentaminen

- 1 Kiinnitä etupaneeli.
- 2 Kohdista akseli oikealla puolella akselin reikään ja aseta se kokonaan sisään.
- 3 Paina etupaneelia kevyesti oikealle, kohdista akseli vasemmalla puolella reikään ja aseta se kokonaan sisään.
- 4 Sulje lukot kummallakin puolella.

9.4.4 Etupaneelin sulkeminen

- 1 Nosta etupaneelia hieman ja irrota tuki kiinnityskielekkeestä.

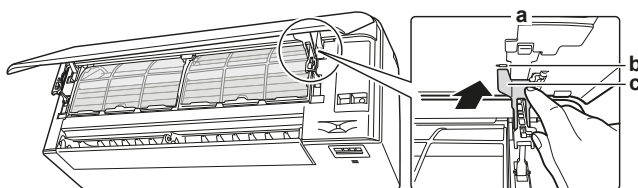

- a Etupaneelin takaosa
- b Kiinnityskieleke
- c Tuki

- 2 Sulje etupaneeli.

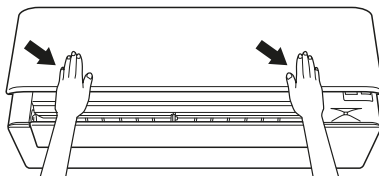

- 3 Paina etupaneelia varovasti alaspäin, kunnes se napsahtaa.

9.4.5 Ruuvin suojusten asentaminen

- 1 Avaa etupaneeli ja käännä läppä ylös.
- 2 Asenna molemmat ruuvin suojuukset (1 kummallakin puolella).

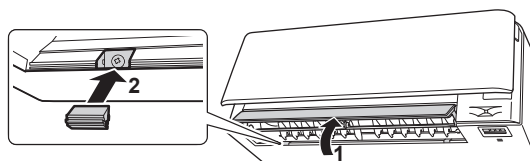

- 3 Palauta läppä alkuperäiseen asentoonsa ja sulje etupaneeli.

10 Määritys

10.1 Sisäyksikön infrapunasignaalien vastaanottimen eri kanavan asettaminen

Jos 1 huoneeseen on asennettu 2 sisäyksikköä, voidaan asettaa eri osoitteet 2 käyttöliittymää varten.

- 1 Irrota käyttöliittymän kansi ja paristot.
- 2 Katkaise osoitteen hyppyjohdin J4.

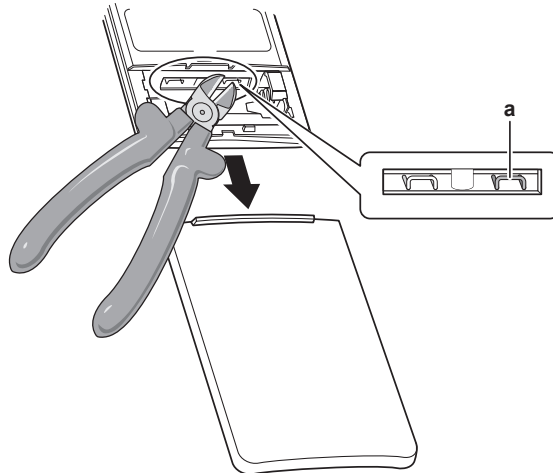





a Osoitteen hyppyjohdin J4



HUOMIO

Varo, ettet vahingoita ympäröiviä osia, kun katkaiset hyppyjohdinta.

- 3 Kytke virtalähde päälle.
- 4 Paina yhtä aikaa  ja .
- 5 Paina , valitse  ja paina .

Tulos: Toiminnan merkkivalo alkaa vilkkua.

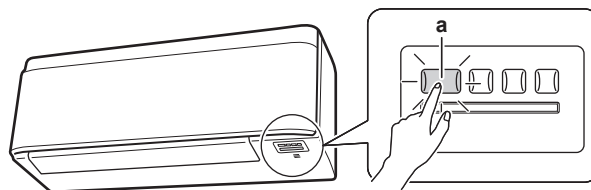

a Sisäyksikön ON/OFF-kytkin ja toiminnan merkkivalo

- 6 Paina sisäyksikön ON/OFF-kytkintä, kun toiminnan merkkivalo vilkkuu.

Osoitteen hyppyjohdin	Osoite
Tehdasasetus	1
Kun katkaistu pihdeillä	2



TIETOJA

Jos asetusta ei voitu tehdä toiminnan merkkivalon vilkkuessa, tee tämä asetusprosessi uudelleen alusta alkaen.

7 Kun asetus on tehty, pidä  painettuna vähintään 5 sekunnin ajan.

Tulos: Käyttöliittymä palaa edelliseen näyttöön.

11 Käyttöönotto



HUOMIO

Yleinen käyttöönoton tarkistuslista. Tämän luvun käyttöönotto-ohjeiden lisäksi saatavana on myös yleinen käyttöönoton tarkistuslista Daikin Business Portalissa (todennus tarvitaan).

Tämä yleinen käyttöönoton tarkistuslista täydentää tämän luvun ohjeita, ja sitä voittaa käyttää ohjeena ja raportointimallina käyttöönoton ja käyttäjälle luovutuksen aikana.

11.1 Yleiskuvaus: Käyttöönotto

Tässä luvussa kerrotaan, mitä täytyy tehdä ja tietää järjestelmän käyttöönottoa varten sen asennuksen jälkeen.

Tyypillinen työnkulku

Käyttöönotto koostuu yleensä seuraavista vaiheista:

- 1 Kohteen "Tarkistuslista ennen käyttöönottoa" tarkistaminen.
- 2 Järjestelmän koekäytön suorittaminen.

11.2 Tarkistuslista ennen käyttöönottoa

- 1 Tarkista alla luetellut kohteet yksikön asennuksen jälkeen.
- 2 Sulje yksikkö.
- 3 Käynnistä yksikkö.

<input type="checkbox"/>	Olet lukenut koko asennusohjeet asentajan viiteoppaan mukaisesti .
<input type="checkbox"/>	Sisäyksiköt on kiinnitetty oikein.
<input type="checkbox"/>	Ulkoyksikkö on kiinnitetty oikein.
<input type="checkbox"/>	Ilman tulo-/lähtöaukko Tarkasta, että ilman tulo- tai lähtöaukon edessä EI ole esteitä (paperia, pahvia tai muuta materiaalia).
<input type="checkbox"/>	Puuttuvia tai väärinpäin kytkettyjä vaiheita EI ole.
<input type="checkbox"/>	Kylmäaineen putket (kaasu ja neste) on lämpöeristetty.
<input type="checkbox"/>	Vedenpoisto Varmista, että vedenpoisto toimii esteettömästi. Mahdollinen seuraus: Kondenssivettä saattaa tippua.
<input type="checkbox"/>	Järjestelmä on oikein maadoitettu ja maadoitusliittimet on kiristetty.
<input type="checkbox"/>	Sulakkeet tai paikallisesti asennetut suojalaitteet on asennettu tämän asiakirjan mukaisesti eikä niitä ole ohitettu.
<input type="checkbox"/>	Virransyötön jännitteen vastaa yksikön tunnistietotarran jännitearvoja.
<input type="checkbox"/>	Määritetyt johtojohto käytetään yhteiskytkentäjohtoon .
<input type="checkbox"/>	Sisäyksikkö vastaanottaa käyttöliittymän signaalit.

<input type="checkbox"/>	Kytkinrasiassa EI ole löysiä liitoksia tai vaurioituneita sähköisiä komponentteja.
<input type="checkbox"/>	Kompressorin eristysvastus on OK.
<input type="checkbox"/>	Sisä- ja ulkoyksikön sisällä EI ole vaurioituneita komponentteja tai puristuneita putkia .
<input type="checkbox"/>	Kylmäainevuotoja EI ole.
<input type="checkbox"/>	Asennuksessa on oikea putkikoko ja putket on oikein eristetty.
<input type="checkbox"/>	Ulkoyksikön sulkuventtiilit (kaasu ja neste) ovat kokonaan auki.

11.3 Koekäytön suorittaminen







Edellytys: Virtalähteen täytyy olla määritetyllä alueella.

Edellytys: Koekäyttö voidaan suorittaa jäähdytys- tai lämmitystilassa.

Edellytys: Katso sisäyksikön käyttöohjeesta tietoja lämpötilan, toimintatilan yms. asettamisesta.

- 1 Valitse jäähdytystilassa alin ohjelmoitava lämpötila. Valitse lämmitystilassa ylin ohjelmoitava lämpötila. Koekäyttö voidaan tarvittaessa poistaa käytöstä.
- 2 Kun koekäyttö on päättynyt, aseta lämpötila normaalille tasolle. Jäähdytystila: 26~28°C, lämmitystila: 20~24°C.
- 3 Varmista, että kaikki toiminnot ja osat toimivat kunnolla.
- 4 Järjestelmä lakkaa toimimasta 3 minuuttia yksikön sammuttamisen jälkeen.

11.3.1 Koekäytön suorittaminen langatonta kaukosäädintä käyttämällä

- 1 Kytke järjestelmä päälle painamalla .
- 2 Paina  ja  yhtä aikaa.
- 3 Paina -painiketta, valitse  ja paina .

Tulos: Koekäyttö päättyy automaattisesti noin 30 minuutin kuluttua.

- 4 Voit pysäyttää käytön nopeammin painamalla .

12 Luovutus käyttäjälle

Kun koekäyttö on suoritettu ja yksikkö toimii oikein, varmista, että käyttäjä ymmärtää seuraavat asiat selkeästi:

- Varmista, että käyttäjällä on tulostetut asiakirjat ja pyydä häntä säilyttämään ne tulevaa tarvetta varten. Kerro käyttäjälle, että täydellinen dokumentaatio löytyy aiemmin tässä oppaassa ilmoitetusta verkko-osoitteesta.
- Selitä käyttäjälle, kuinka järjestelmää käytetään oikein ja mitä ongelmatilanteissa voi tehdä.
- Näytä käyttäjälle mitä toimia hänen on tehtävä yksikön kunnossapitoa varten.

13 Hävittäminen



HUOMIO

ÄLÄ yritä purkaa järjestelmää itse: järjestelmän purkamisessa sekä kylmäaineen, öljyn ja muiden osien käsittelyssä TÄYTYY noudattaa soveltuvaa lainsäädäntöä. Yksiköt TÄYTYY käsitellä erikoistuneessa käsittelylaitoksessa uudelleenkäyttöä, kierrätystä ja talteenottoa varten.

14 Tekniset tiedot



















- Uusimpien teknisten tietojen **osajoukko** on saatavana alueelliselta Daikin-sivustolta (julkisesti saatavilla).
- Uusimpien teknisten tietojen **koko sarja** on saatavana kohteesta Daikin Business Portal (todentaminen vaaditaan).

14.1 Kytcentäkaavio

Kytcentäkaavio toimitetaan yksikön mukana, ja se sijaitsee sisäyksikön etusäleikön sisäpuolella oikealla.

14.1.1 Yhdistetty kytcentäkaavion selitys

Tietoja sovelletuista osista ja numeroinnista on yksikön kytcentäkaaviossa. Osat on numeroitu arabialaisilla numeroilla nousevassa järjestyksessä, ja numerointi esitetään alla olevassa yleiskuvauksessa symbolilla "*" osakoodissa.

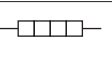
Symboli	Selitys	Symboli	Selitys
	Suojakatkaisin		Suojamaadoitus
			
			
	Liitäntä		Suojamaadoitus (ruuvi)
	Liitin		Tasasuuntain
	Maadoitus		Releliitin
	Kenttäjohdotus		Oikosulkuliitin
	Sulake		Liitin
	Sisäyksikkö		Riviliitin
	Ulkoyksikkö		Johdinpudin
	Vikavirtasuojaja		Lämmitin

Symboli	Väri	Symboli	Väri
BLK	Musta	ORG	Oranssi
BLU	Sininen	PNK	Vaaleanpunainen
BRN	Ruskea	PRP, PPL	Purppura
GRN	Vihreä	RED	Punainen
GRY	Harmaa	WHT	Valkoinen
SKY BLU	Taivaansininen	YLW	Keltainen

Symboli	Selitys
A*P	Piirilevy
BS*	Painike ON/OFF, käyttökytkin

Symboli	Selitys
BZ, H*O	Summeri
C*	Kondensaattori
AC*, CN*, E*, HA*, HE*, HL*, HN*, HR*, MR*_A, MR*_B, S*, U, V, W, X*A, K*R_*, NE	Liitäntä, liitin
D*, V*D	Diodi
DB*	Diodisilta
DS*	DIP-kytkin
E*H	Lämmitin
FU*, F*U, (katso ominaisuudet yksikön sisällä olevasta piirilevystä)	Sulake
FG*	Liitin (rungon maa)
H*	Johdinsarja
H*P, LED*, V*L	Merkkivalo, valodiodi
HAP	LED (huoltomonitori, vihreä)
HIGH VOLTAGE	Suurjännite
IES	Intelligent Eye -anturi
IPM*	Älykäs virtamoduuli
K*R, KCR, KFR, KHuR, K*M	Magneettirele
L	Jännitteinen
L*	Kierukka
L*R	Reaktori
M*	Askelmoottori
M*C	Kompressorin moottori
M*F	Tuuletinmoottori
M*P	Tyhjennyspumpun moottori
M*S	Kääntömoottori
MR*, MRCW*, MRM*, MRN*	Magneettirele
N	Nolla
n=*, N=*	Kiertojen määrä ferriittisydämen läpi
PAM	Pulssiampplitudimodulaatio
PCB*	Piirilevy
PM*	Virtamoduuli
PS	Päävirran kytkentä
PTC*	PTC-termistori
Q*	Eristehilatransistori (IGBT)
Q*C	Suojakatkaisin
Q*DI, KLM	Maavuotosuojakatkaisin

Symboli	Selitys
Q*L	Ylikuormasuoja
Q*M	Lämpökytkin
Q*R	Vikavirtasuoja
R*	Vastus
R*T	Termistori
RC	Vastaanotin
S*C	Rajakytkin
S*L	Uimurikytkin
S*NG	Kylmäainevuodon ilmaisim
S*NPH	Paineanturi (korkea)
S*NPL	Paineanturi (matala)
S*PH, HPS*	Painekytkin (korkea)
S*PL	Painekytkin (matala)
S*T	Termostaatti
S*RH	Kosteusanturi
S*W, SW*	Käyttökkytkin
SA*, F1S	Ylijännitesuoja
SR*, WLU	Signaalin vastaanotin
SS*	Valintakytkin
SHEET METAL	KytKentäriman kiinteä levy
T*R	Muuntaja
TC, TRC	Lähetin
V*, R*V	Varistori
V*R	Diodisilta, eristehilatransistorin (IGBT) virtamoduuli
WRC	Langaton kaukosäädin
X*	Liitin
X*M	Riviliitin (lohko)
Y*E	Elektronisen paisuntaventtiilin käämi
Y*R, Y*S	Käänteinen magneettiventtiilin kierukka
Z*C	Ferriittisydän
ZF, Z*F	Kohinasuodatin

15 Sanasto

Jälleenmyyjä

Tuotteen jälleenmyyjä.

Valtuutettu asentaja

Teknisesti taitava henkilö, joka on pätevä asentamaan tuotteen.

Käyttäjä

Henkilö, joka omistaa tuotteen ja/tai käyttää sitä.

Sovellettavat määräykset

Kaikki kansainväliset, eurooppalaiset, kansalliset ja paikalliset direktiivit, lait, säädökset ja määräykset, joilla on merkitystä tietylle tuotteelle tai tietylle alalle.

Huoltoliike

Pätevä yhtiö, joka voi suorittaa tai koordinoida tuotteen vaatimia huoltotoimenpiteitä.

Asennusopas

Tietylle tuotteelle tai sovellukselle tarkoitettu opas, jossa selitetään sen asennus, määrittäminen ja kunnossapito.

Käyttöopas

Tietylle tuotteelle tai sovellukselle tarkoitettu opas, jossa selitetään sen käyttö.

Kunnossapito-ohjeet

Tietylle tuotteelle tai sovellukselle tarkoitettu opas, jossa selitetään (tarpeen mukaan) tuotteen tai sovelluksen asennus, määrittäminen, käyttö ja/tai ja kunnossapito.

Tarvikkeet

Etiketit, käyttöoppaat, tiedot ja laitteistot, jotka toimitetaan tuotteen mukana ja jotka on asennettava mukana toimitettavien asiakirjojen ohjeiden mukaisesti.

Oheistuotteet

Varuste, jonka on tehnyt tai hyväksynyt Daikin ja jota voidaan käyttää tuotteen kanssa mukana tulevan asiakirjan ohjeiden mukaisesti.

Erikseen hankittava

Varuste, jota Daikin ei ole valmistanut ja jota voidaan käyttää tuotteen kanssa mukana tulevan asiakirjan ohjeiden mukaisesti.



DAIKIN INDUSTRIES CZECH REPUBLIC s.r.o.

U Nové Hospody 1/1155, 301 00 Plzeň Skvrňany, Czech Republic

DAIKIN EUROPE N.V.

Zandvoordestraat 300, B-8400 Oostende, Belgium

4P518023-16Q 2023.10

Copyright 2023 Daikin